

CONRAD ELECTRONIC

Computer

Sommer '87

Drum und Drain

Computer + Zubehör in seiner ganzen Vielfalt

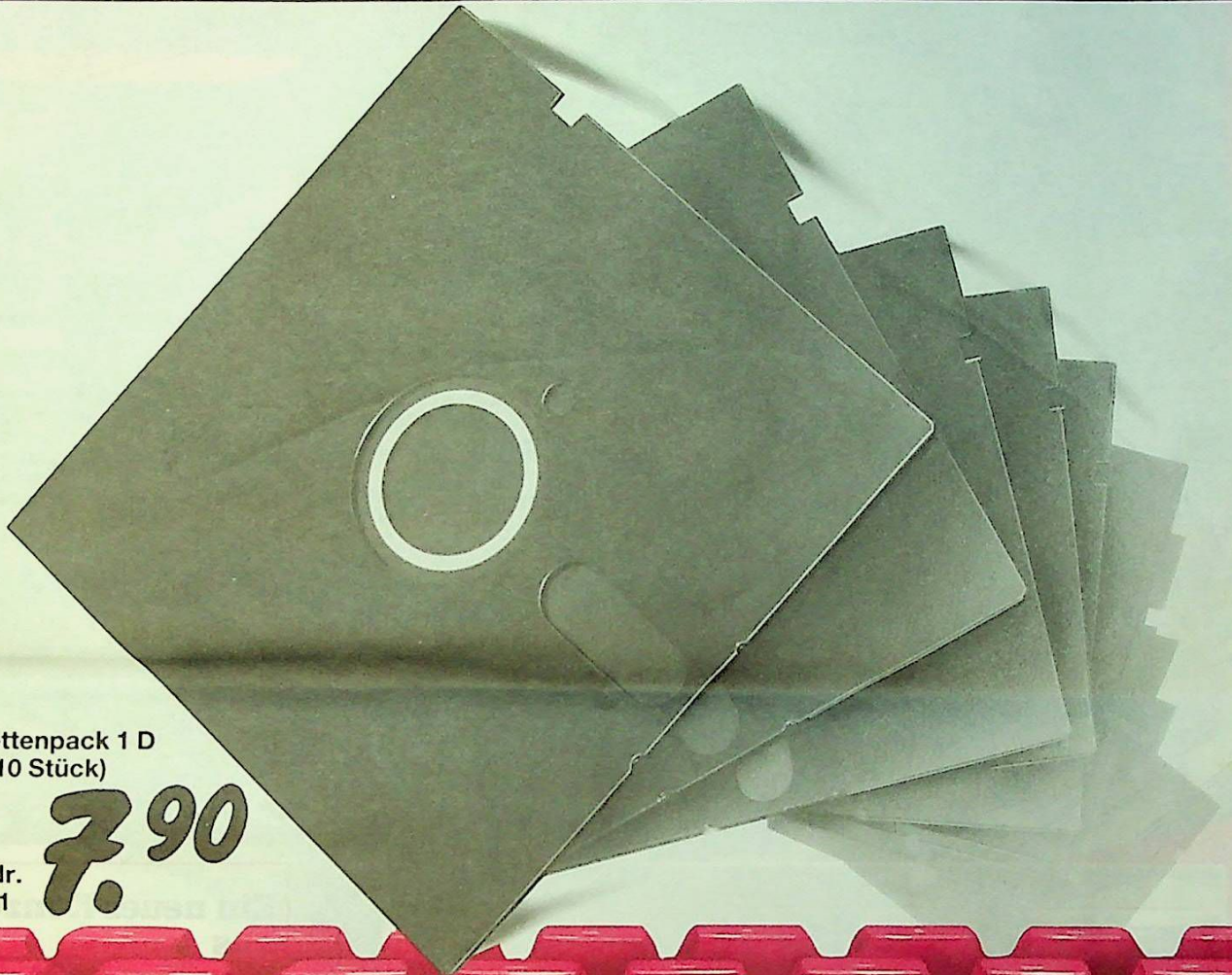

1 Diskettenpack 1 D
(Inhalt 10 Stück)

7.90

Best.-Nr.
99 90 91



Ein neuer **CONRAD**-Spezialkatalog

CONRAD
ELECTRONIC

Hauptverwaltung und
Versand-Zentrale
in Hirschau

Ihr erfahrener Partner
im Bereich
Computer
und Zubehör

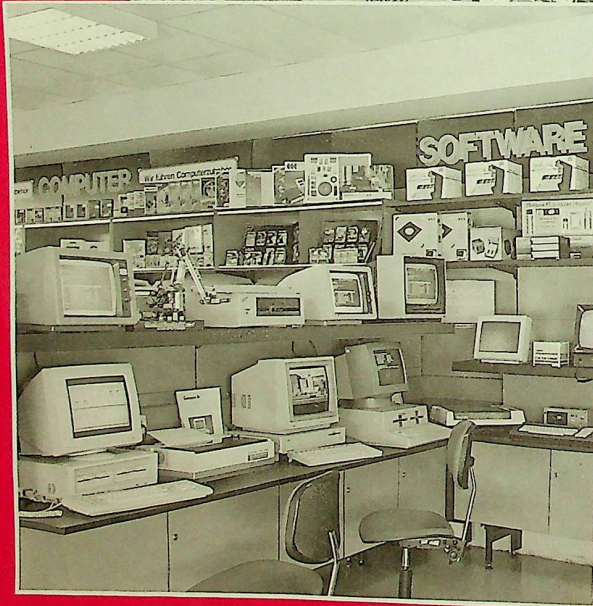
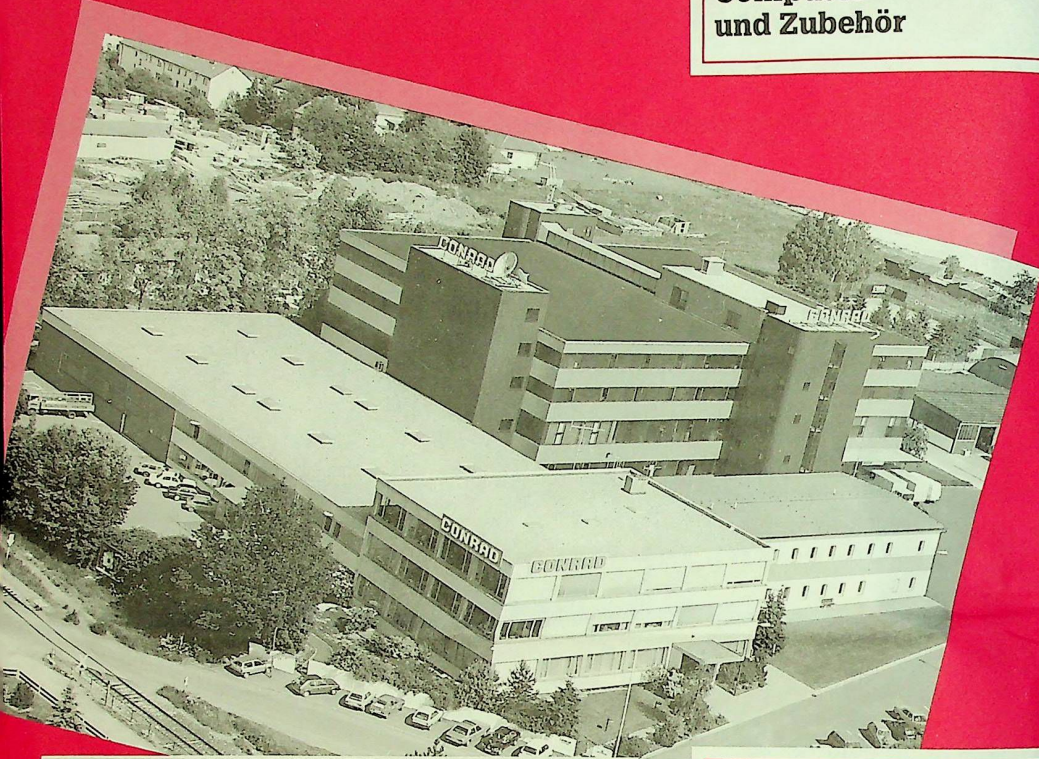

Ein neues Konzept aus bewährtem Hause

Ihre Wünsche haben uns veranlaßt,
Ihnen ein völlig neues Katalog-Konzept
anzubieten:

Zum extrem dynamischen Computer-
Bereich präsentieren wir Ihnen 2-mal
jährlich unser kostenloses „Artikel-
Magazin“.

Die Zuordnung zu den einzelnen
Computer-Marken und zu speziellen
Produktgruppen (z.B.: Datenträger,
Diskettenboxen.....) gibt Ihnen einen
optimalen Überblick über die ständig
wachsende Conrad-Angebots-Palette
aus dem Bereich Computer.

Aktualität ist hierbei unser oberstes
Gebot.

Ihr Computer-Team

Unsere Computerabteilung
in der Zentrale Hirschau

RUND UM DEN COMMODORE

Wer seinen Computer liebt, schenkt ihm einen Baukasten.

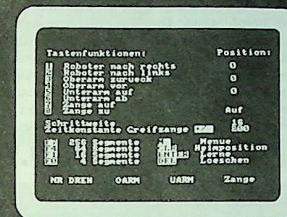

...und so einfach ist er zu bedienen!

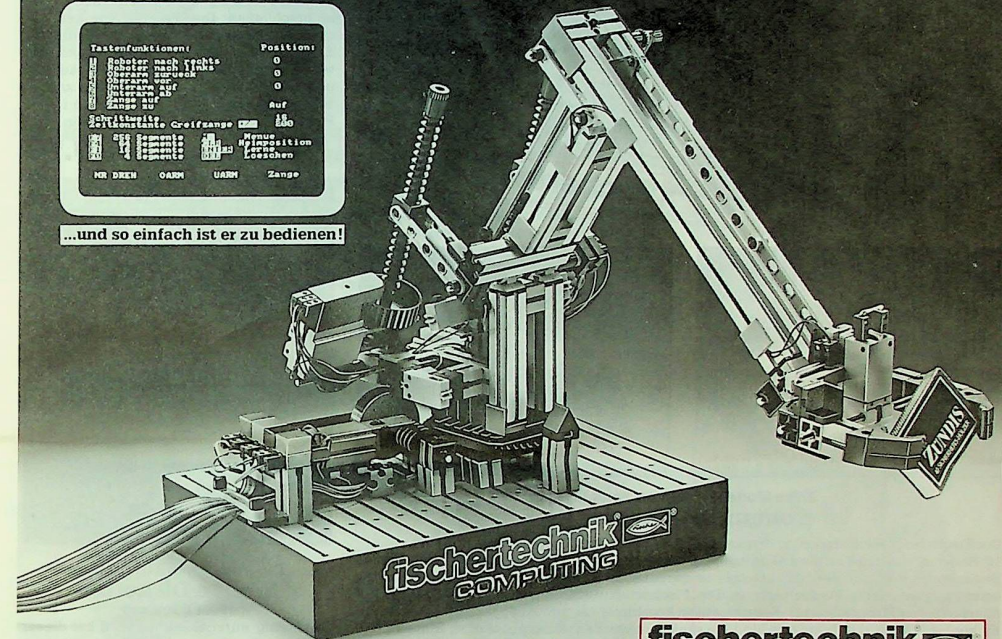

fischertechnik

Jetzt wird Ihr Computer handgreiflich. Trainings-Roboter, Baukasten

Mit diesem industrieroboterähnlichen, realistisch aufgebauten Trainings-Roboter versetzt Sie Fischertechnik in die Lage, das Gebiet der Steuerungs-Technik, die Robotik, kennen und begreifen zu lernen. Mit diesem Bausatz wird der Aufbau eines dreiachsigen, semi-professionellen Roboters mit echter Greifhand (Positioniergenauigkeit ca. 1 mm) möglich.

Lesen und schreiben sollte Ihr Computer schon können.

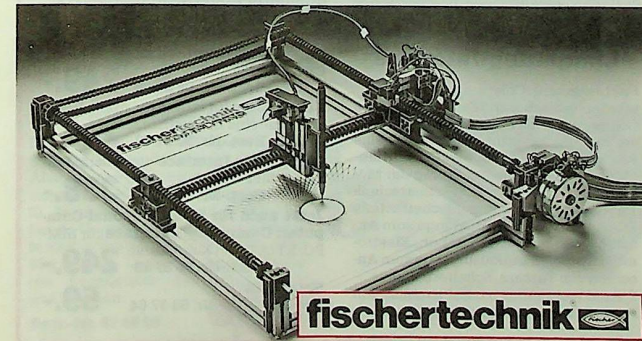

fischertechnik

In Verbindung mit dem jeweiligen Fischer-
technik Interface ist dieses Modell mit vielen
Homecomputer-Typen einsatzbereit. Eine
ausführliche Bedienungsanleitung
ist im Lieferumfang enthalten.

Wann lassen Sie „greifen“? **499.-**
Best.-Nr. 98 35 78

Plotter-Scanner, Baukasten

Mit diesem Plotter können Sie Entwürfe,
Konstruktionen, mathematische Funktio-
nen, Diagramme, Meßdaten u.v.m. im DIN
A 4-Format zu Papier bringen. Durch
einfachen Stiftwechsel ist dies auch in
verschiedenen Farben möglich. Als Scanner
eingesetzt, ist er hervorragend zur opti-
schen Vorlagenabstufung geeignet.
In Verbindung mit den jeweiligen Fi-
schertechnik Interface-Paketen ist
dieser Bausatz mit vielen Home-
computer-Typen einsatzbereit.
Eine ausführl. Bauanleitung
ist im Lieferumfang ent-
halten.

Best.-Nr. **449.-**
98 35 60

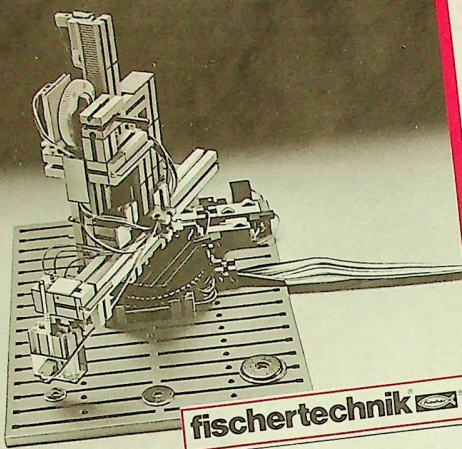

fischertechnik

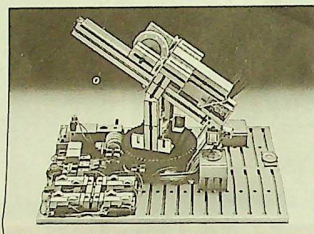
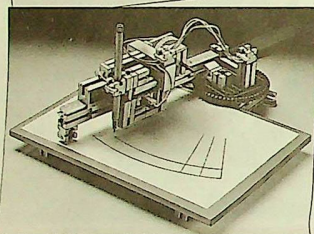

**Zehn Modelle in einem Baukasten.
Computing-Baukasten**

Der Fischertechnik Computing-Baukasten - Die Basis der Computing-Dimension. 10 Roboter, Automaten und Grafikergeräte aus einem Baukasten! Leicht verständliche Bauanleitungen und Verdrahtungspläne garantieren einen mühelosen Einstieg in die computergesteuerte Fischertechnik. Die Fischertechnik Computing-Bauteile sind mit allen anderen Fischertechnik-Komponenten kombinierbar und zu ergänzen. Es können damit u.a. folgende Modelle realisiert werden: Antennenrotor, Materialaufzug, Ampelanlage mit Fußgängertaste, Werkzeugmaschine, Solarzellennachführung, Sortieranlage, Plotter, Teach-in Roboter, Turm von Hanoi, Grafiktablett.

Inhalt: 2 Mini-Motoren, 2 Getriebe, 1 Elektromagnet, 3 Lampen, 8 Taster, 2 Potentiometer u.v.a. Bauelemente. In Verbindung mit dem jeweiligen Fischertechnik Interface ist dieses Modell mit vielen Home- und Personalcomputer-Typen einsatzbereit.

Best.-Nr. 98 37 13 **249,-**

S. Balow/C 64 Fischertechnik - Messen, Steuern, Regeln
Ein ausführlicher Programmierkurs für die Entwicklung von Steuerungssoftware mit dem Fischer **Computing Baukasten**. Mit zahlreichen Anwendungsbeispielen für einfache und komplexe computergesteuerte Modelle. Ziel dieses Buches ist es, jedem Besitzer einen Commodore 64/128/VC 20 eine neue Welt zu erschließen: Die Welt der Roboter, der computergesteuerten Fertigungsstraßen. Es behandelt vorwiegend die programmtechnischen Aspekte, die beim Aufbau und der Steuerung von Modellen zu beachten sind und führt schrittweise in die Programmierung des Baukastens ein.



Best.-Nr. 90 48 30 **29.90**

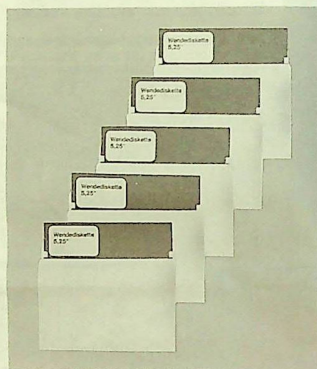

**Die preiswerte Alternative!
Wende-Disketten
10er Packung**

Beidseitig nutzbar, daher wird bei dieser Diskette die abenteuerl. Benutzung eines sogenannten Diskettenlochers überflüssig, denn die zweite Schreib-Lesekerbe und das Indexloch sind bereits vorhanden. 1 Set (= 10 Disketten)
Best.-Nr. 99 90 75 Set **19.90**

Computing-Interface für VC 20/C 64/ C 128.
Best.-Nr. 98 37 30 **249,-**

Computing-Interface für CBM 4xxx/ 8xxx, Disk, einfache Dichte.
Best.-Nr. 98 37 21 **249,-**

Computing-Interface für Schneider CPC 464/664/6128.
Best.-Nr. 98 37 05 **249,-**

Computing-Interface für Apple II, Iie, II+, Europlus u. Kompatibel.
Best.-Nr. 98 37 48 **249,-**

Computing-Interface für Micro Professor MPF-1B.
Best.-Nr. 98 37 72 **338,-**

Jetzt auch für Ihren Personal-Computer: Computing-Interface für IBM-PC/XT/AT und Kompatibel.
Best.-Nr. 98 37 80 **249,-**

Netzgerät
Zubehör-Best.-Nr. 98 37 64 **59,-**

fischertechnik

Unsere Interfaces verstehen jeden Computer.

Passende Interfaces für den Plotter-, Scanner-, Trainingsroboter und Computing-Baukasten.

Computing-Interface

Fischertechnik Computing-Interfaces werden einfach mit dem User-Port des Computers u. dem Stecker des Modells verbunden. Jedes Interface enthält eine Programmdiskette für alle Computing-Modelle. Zur Stromversorgung der Modelle (6 bis 10 V) wird das Fischertechnik Netzgerät empfohlen. Fischertechnik Interfaces haben: 4 Ausgänge zum Anschluß von Motoren, Lampen, Elektromagneten... 8 Digitaleingänge zum Anschluß von Tastern, Schaltern, Relais... 2 Analogeingänge zum Anschluß von Potentiometern, Potowiderständen....

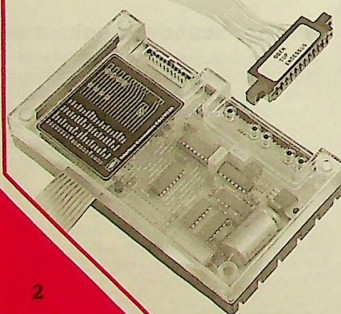

Warum machen Sie nicht mehr aus Ihrem Commodore C 64/C 128? - Installieren Sie doch Ihren eigenen Hobby-Meßplatz, mit dem „Creativen Computerlabor“



Bausätze und Bausteine für den Commodore C 64/C 128 (im C 64-Modus) und Kompatible

Messen - Steuern - Regeln mit dem „Creativen Computerlabor“.

Lassen Sie Ihren C 64 nicht länger ungenützt in der Ecke stehen, werden Sie aktiv! Mit diesem Computerlabor, individuell zusammenstellbar, erhalten Sie, der Hobby-Elektroniker, professionelle Anwender und Computer-Freak ein optimales System zur Lösung von Steuer-, Regel- und Meßaufgaben (z.B. Heizungssteuerung, Modellbahnsteuerung, Temperaturmessung, Spannungsmessung usw.)

- der Phantasie sind keine Grenzen gesetzt.
Mit entsprechendem Programmaufwand ist sowohl die **grafische** als auch die **numerische** Anzeige von Meßwerten auf dem Bildschirm möglich. Der modulare Aufbau erlaubt die stufenweise Erweiterung des Systems. Die Hardware besteht aus einzelnen Steckkarten (1/2 Europaformat), welche als Bausatz bzw. **geprüfte** betriebsfertige Bausteine geliefert werden. Montagematerial Steckermaterial, dt. Anleitung und einführende Programmbeispiele liegen jedem Bausatz und Baustein bei. Zur Erstellung eines kompakten Computerlabors empfehlen wir das pass. Gehäuse (KMT Klein-Modulträger, Best.Nr. 97 46 09). Der Betrieb ist selbstverständlich auch ohne Gehäuse möglich.

VOLT CRAFT

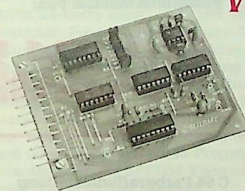

8-BIT Analog-/Digital-Wandler (ADC)*

ADC-Karte
Best.-Nr. 97 44 47 Bausatz **118,-**
ADC-Karte
Best.-Nr. 97 44 55 Baustein **148,-**

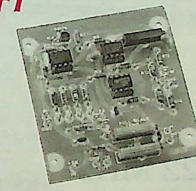

**Zusatz passend für ADC-Karte:
Meßverstärker mit
Temperaturmeßzusatz***

Meßverstärker
Best.-Nr. 97 44 63 Bausatz **65,-**
Meßverstärker
Best.-Nr. 97 44 71 Baustein **95,-**

Anwenderprogramm „Speicheroszilloskop“

(1 A/D-Wandler für 1-Kanal-Betrieb - 2 A/D-Wandler für 2-Kanal-Betrieb). Diskette für C 64/128. Best.-Nr. 97 46 33 **69,-**

KMT Klein-Modul-Träger

Der KMT Klein-Modul-Träger enthält: 2 blaue Plastik-Seitenteile, 2 gleiche Aluminium-Profilbleche für oben und unten, 1 rückwärtiges Aluminium-Profil, Montagematerial und 4 selbstklebende Gummifüße. Alle Aluminiumteile sind eloxiert. Abm. (B x H x T) 230 x 85 x 180 mm. Lieferung ohne Frontplatten, Federleisten, Führungsschienen und Platinen.

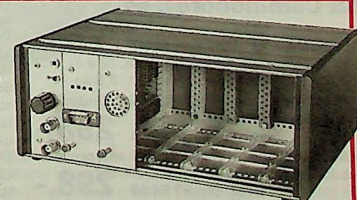

Passendes Gehäuse (unbearbeitet) für das Computerlabor:

Best.-Nr. 97 46 09 **36.50**

I/O-Interface mit Busplatine

Das I/O-Interface mit Busplatine ist das Grundgerüst des Computerlabors. Es stellt die Verbindung zwischen Computer und Computerlabor her und entkoppelt die ext. Steuerspannung von der störempfindlichen Computerlogik. Auf die Busplatine können bis zu 7 der nachfolgend angebotenen Karten gesteckt und betrieben werden. Die Stromversorgung übernimmt bis max. 200 mA der Computer. Der Anschluß des I/O-Interfaces erfolgt am Expansionsport des C 64. Die Verbindung I/O-Interface-Busplatine erfolgt mit einer Flachbandleitung. Die Lieferung beinhaltet ein Modulgehäuse (Expansioncardridge), 50 cm Flachbandleitung sowie **eine** Federleiste zum Anschluß **einer** Steckkarte auf der Busplatine.

VOLT CRAFT



I/O-Interface mit Busplatine, für C 64 Bausatz.
Best.-Nr. 97 44 20 **128,-**

I/O-Interface mit Busplatine, für C 64 Baustein.
Best.-Nr. 97 44 39 **158,-**

Passende zusätzliche Federleiste zum Einlöten in die Busplatine.
Zubehör-Best.-Nr. 97 46 25 Stück **2.60** ab 3 à **2.30**

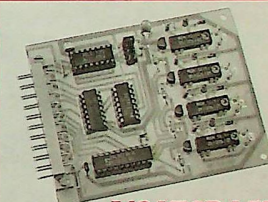

VOLT CRAFT

Relais-Schaltkarte

mit 4 Relais u. LED-Schaltanzeige*
Relais-Schaltkarte
Best.-Nr. 97 45 10 Bausatz **98,-**
Relais-Schaltkarte
Best.-Nr. 97 45 36 Baustein **128,-**

Frontplattensatz 6 TE

enthält 1 Fontplatte, 1 Kartenhalter, 1 Griff und 2 Führungsschienen.
Best.-Nr. 97 46 17 Stück **10.80** ab 3 à **9.90**

Federleiste zum Einlöten

in die Busplatine, 1 Stück.
Best.-Nr. 97 46 25
Stück **2.60** ab 3 à **2.30**

Führungsschienen

im Satz à 10 Stück.
Best.-Nr. 97 46 50

Satz **3.95**

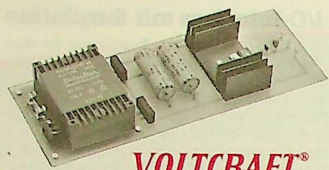

8 BIT Digital-/Analog-Wandler (DAC)*

DAC-Karte
Best.-Nr. 97 44 98 Bausatz **108.-**
DAC-Karte
Best.-Nr. 97 45 01 Baustein **138.-**

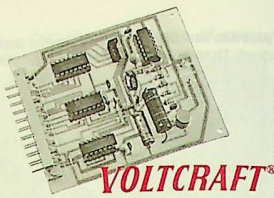

VOLTcraft®

Netzteil

(passend für KMT-Gehäuse)*

Netzteil
Best.-Nr. 97 45 79 Bausatz **59.-**
Netzteil
Best.-Nr. 97 45 87 Baustein **79.-**

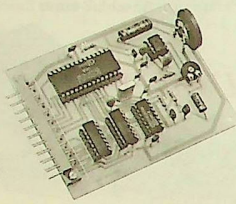

VOLTcraft®

Sprachausgabe mit NF-Verstärker 0,1 W*

Sprachausgabe
Best.-Nr. 97 45 52 Bausatz **118.-**
Sprachausgabe
Best.-Nr. 97 45 60 Baustein **148.-**

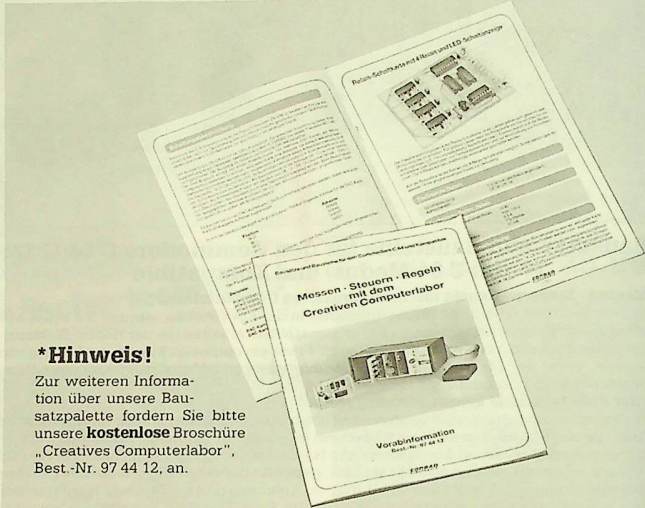

*Hinweis!

Zur weiteren Information über unsere Baupalette fordern Sie bitte unsere **kostenlose** Broschüre „Creative Computerlabor“, Best.-Nr. 97 44 12, an.

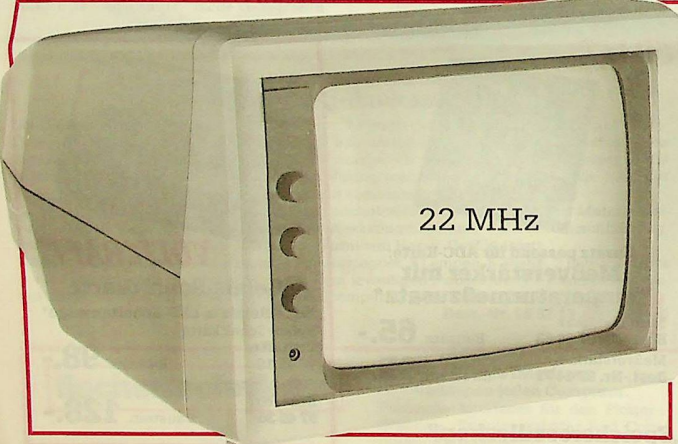

22 MHz

Der ideale Textmonitor:

Monitor PMGR grün für Commodore C 64

Dieser preiswerte monochrome Monitor ist ein interessantes Zubehör für Ihren Commodore Computer, in passender Farbe, Gehäuse und Design. Dank seiner Bandbreite von 22 MHz (900 lines center) verkräftert er spielend 80 Zeichen pro Zeile. Somit ist er ideal geeignet für umschaltb. Computer (40/80 Zeichen/Zeile) und Textverarbeitung.

Technische Daten:

Bildschirm 12", grün Eingang Composite Video, 75 Ω, Audioeingang

(eingebauter Lautsprecher) Anschluss RCA (composite video) · Abm. (B x H x T) 372 x 287 x 340 mm · Gewicht: 6,8 kg.

Monitor Ciaegi PMGR, grün, Lieferung inkl. Anschlusskabel für C 64.
Best.-Nr. 97 54 35 **298.-**

Monitor Ciaegi, orange, mit Lautsprecher, inkl. Anschlusskabel für C 64.
Best.-Nr. 97 54 60 **298.-**

Monitor Ciaegi, grün für C 128. Lieferung inkl. Anschlusskabel und eingebautem Umschalter 40/80 Zeichen.
Best.-Nr. 97 54 51 **338.-**

Für jeden Anwendungszweck den passenden Monitor von:

CIAEGI

C 64-Farbgrafikdarstellung ...kein Problem

Farbmonitor CPM Serie

Dieser preiswerte Farbmonitor mit eingebautem Lautsprecher wurde speziell für den C 64 konzipiert (40 Zeichen / 25 Zeilen, farblich abgestimmtes Kunststoffgehäuse). Abbildung wie PMGR.

Technische Daten: Bildschirm: 12 Zoll, 0,63 mm Lochmaske, Bildschirm-Abmessungen 240 x 180 mm, Implosionsschutz · Eingang Composite PAL (1 Vss), Luminanz und Chrominanz getrennt (1 Vss), 75 Ω Impedanz, Bandbreite: 6 MHz Synchronisation horizontal 15625 Hz, Synchron. vertikal 50/60 Hz + Bedienungselemente Vorderseite: Helligkeit, Kontrast, Lautstärke · Bedienungselemente Rückseite: EIN/AUS-Schalter, Farbe + Regulier- und Nachstellmöglichkeiten wie jedes Farbfernsehgerät (z.B. Phasenlage, Fokussierspannung usw.) · Anschlüsse RCA (Video PAL), RCA (Audio), DIN (Video PAL, Video Luma und Chroma, Audio) · Aktiver Schutz gegen Röntgenstrahlung der Bildröhre · Abmessungen (B x H x T): 327 x 287 x 295 mm · Gewicht: 10 kg. Lieferung inkl. Anschlusskabel.

Best.-Nr. 97 54 78 **598.-**

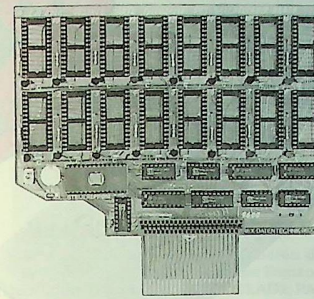

1 MEGA-BYTE! Goliath-Karte

Die Karte auf die Commodore-Besitzer schon lange gewartet haben. Sie eignet sich für C 64 neu und alt, C 128 und 128 D.

Technische Features:
Anwender-EPROMS von 2764 bis 27512 · Integrierter Modulmanager · Je nach Wahl können die einzelnen EPROMS über F-Tasten oder eigene DIRECTORY aufgerufen werden · Anschluß am Expansionsport, welcher zusätzlich durchgeführt wurde · Umschaltbar IO 1 / IO 2 · Vollständig gepufferter Bus · Hard- und softwaremäßig abschaltbar · Anzurufen über Reset (Taster eingebaut) · Stützfüße und umfangreiche deutsche Bedienungsanleitung gehören ebenso, wie das Steuer-EPROM, mit zum Lieferumfang.
Best.-Nr. 98 30 80 **169.-**

Super 8fach Karte, für C 64

Die EPROM-Karte kann, etwa der Floppy vergleichbar, Programme speichern. Diese Programme können unter normalen Umständen nur höchstens 8 KByte lang sein. Mit dieser Karte ist es aber durch die speziell abgestimmte Software möglich, beliebig lange Programme auf EPROM zu speichern, etwa ein Textverarbeitungsprogramm oder ähnliches. Diese Programme können dann von der EPROM-Karte eingelesen und gestartet werden. Dabei ist vor allem die Geschwindigkeit wesentlich

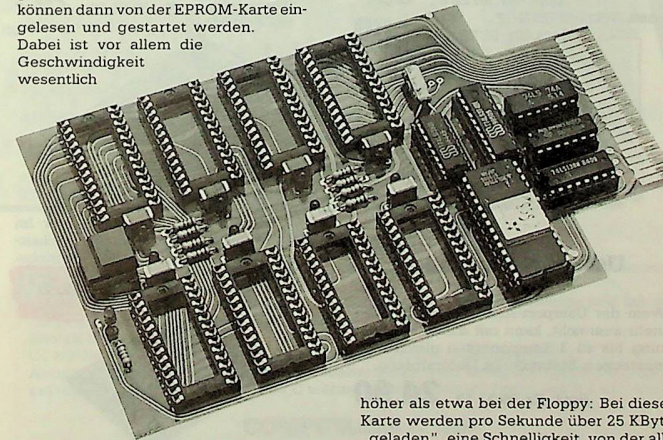

höher als etwa bei der Floppy: Bei dieser Karte werden pro Sekunde über 25 KByte „geladen“, eine Schnelligkeit, von der alle (Audio), DIN (Video PAL, Video Luma und Chroma, Audio) · Aktiver Schutz gegen Röntgenstrahlung der Bildröhre · Abmessungen (B x H x T): 327 x 287 x 295 mm · Gewicht: 10 kg. Lieferung inkl. Anschlusskabel.

Floppies am 64er nur träumen können. Dazu kommt die große Kapazität. Eine Diskette kann 170 KByte speichern, diese EPROM-Karte aber **256 KByte!** Dies ist in der Regel völlig ausreichend, um alle häufig benötigten Programme einfach auf die EPROM-Karte zu packen und dann von dort auf Knopfdruck in Sekundenschnelle im Rechner zu haben. Die Zeiten, in denen man erst mal Kaffee trinken gehen konnte, bis ein Programm endlich in den Rechner geladen war, sind nun vorbei. Lieferung inkl. dt. Anleitung.
Best.-Nr. 98 30 55 **99.-**

C 64-Modul-Gehäuse

Zum Einbau von Zusatzgeräten für den C64, mit Platinenhalterung, sicherem Klammverschluss, vorderseitigem Berührungsschutz, großem Aufklebefeld (35 x 50 mm). Rückseitige Bohrung für Taster, Kabelausgang o.ä. Farbe schwarz · Abmessungen 89 x 67 x 22 mm.

Best.-Nr. 74 01 28

Stück **5.50** ab 3 St.à **4.90**

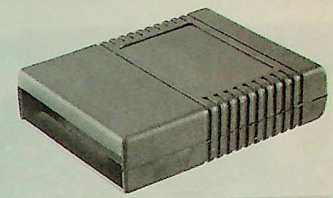

Dazu passend: Experimentier-Platinen für C 64/128

Epoxyd-Lochrasterplatine, doppelseitig, ca. 660 Bohrungen, Cu-Auflage 0,035 mm, Loch-Ø 0,8 mm, Lötunkt-Ø 1,6 mm, verzinkt, Rastermaß 2,54 mm, Abmessungen 85 x 60 mm.

Best.-Nr.	Ausführung	Stück	ab 3 St.à
97 46 68	Platine für Erweiterungsport	9.90	8.50
97 46 76	Platine für Userport	9.90	8.50
74 06 91	Passender Userportstecker	3.85	3.60

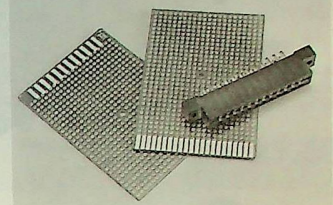

wiesemann

Ein C64/128 ohne Soundbox ist wie ein Fernseher ohne Ton.

Soundbox

Vielleicht wissen Sie gar nicht, daß die meisten Spiele und viele andere Programme Töne erzeugen. Manches Programm lebt erst richtig, wenn dazu die passende Musik erklingt. Soundbox ist der steckerfertige HiFi-Verstärker (jedoch ohne Batterien 4 x Mignon) mit integriertem Lautsprecher für Ihren C 64 / C 128. Einfach wie ein Kabel zwischen Rechner und Monitor stecken. Fertig. Entdecken Sie, wieviele Ihrer vorhandenen Programme jetzt ganz anders wirken!

Best.-Nr. 98 26 79 **78.-**

Pass. Batterie (zum Betrieb werden 4 x Mignon benötigt).
Zubeh.-Best.-Nr. 98 26 60 .. Stück **1.95**

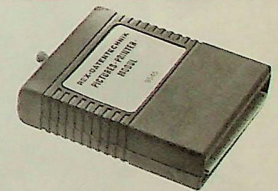

Picture Printer Modul C 64

speichert und druckt jedes Computerbild. Speichert im Koala- oder Doodle-Format auf Kassette oder Diskette. Ausdruck u.a. auf MPS-801, Star, Panasonic, Epson (Grauwerte) u.v.a. Auf Okimate 20 in Farbe. **Betriebsfertiges Modul**
Best.-Nr. 98 30 98 **98.-**



Reset-Schalter für C 64

Best.-Nr. 98 11 84 **3.90**

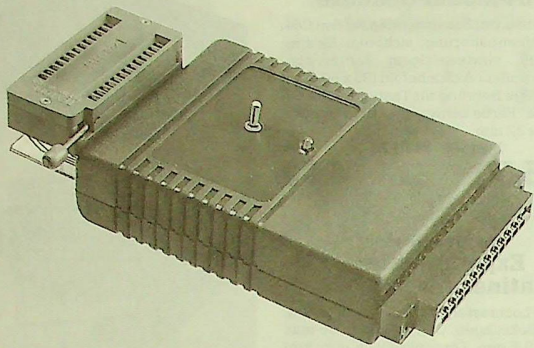

Der wahre Profi brennt selbst... Micro-Maxi-Eprommer, für C 64

Dieser Spitzeneprommer im Gehäuse ist eine Bestleistung für den C 64. Er brennt alle Eproms, 2716 bis 27256, sowie die C-MOS-Eproms, welche pin-kompatibel sind. Die Programmierspannungen von 12,5/21/25 Volt sind softwaregesteuert. Der Anschluß erfolgt direkt ohne jeden Zusatz am Userport, welcher durchgeführt ist.

Technische Daten: Editor / Monitor · Umschaltbar: Hexa- und Dezimal · Auslesen / Leer-test / Brennen · ständiger Speichervergleich · Einzelbyte-/Schnellprogrammierung · Standardprogrammierung/Wiederholen · Autostartgenerator für Masch-Basicprogramm · eingebauter Modulgenerator · komfortable deutsche Menüführung.

Lieferumfang: Komfortable Software auf Diskette · deutsche Beschreibung.

Bausatz mit Gehäuse, ohne Textool-

Socket.

Fertigerät im Gehäuse.
Best.-Nr. 98 30 63 **149.-**

Best.-Nr. 98 30 71 **79.90**



...und löscht auch perfekt! EPROM UV-Löschgerät

Eloxiertes Alu-Gehäuse, Abm. (B x H x L): 75 x 40 x 150 mm, mit Kontrolllampe · Eloxiertes Alu-Deckel, Abm. (B x L): 55 x 150 mm, mit Schieberverschluß · Löscheschlitz (B x L): 15 x 85 mm, mit Auflageblech für EPROMs · UV-Löschlampe 4 W, Klinkenbuchse 3,5 mm, für 12 V/4 Watt · Elektron. Zeitschalter, max. 25 Min. mit Starttaster · Intensive und gleichzeitige UV-Löschung von max. fünf EPROMs.

Best.-Nr. 98 22 61 **89.-**

Pass. Netzteil UNG-12
Best.-Nr. 98 22 53 **9.80**

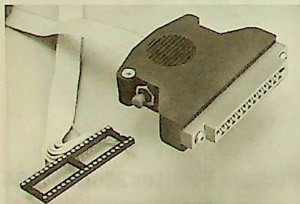

DOS-Kabel für C 64

Ein Parallel-Kabel für schnelle DOS-Systeme (z.B. Speed-DOS) und für viele andere parallele Übertragungen. Der RESET-Taster ist eingebaut.

Best.-Nr. 98 31 01 **22.90**

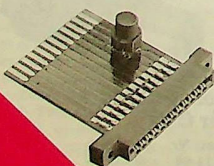

Userport-Resettaste, für C 64

Wenn der Seriellport belegt ist, so kann hier der Userport-Reset abhelfen. Der Port steht weiterhin zur Verfügung.

Best.-Nr. 98 31 28 **9.90**

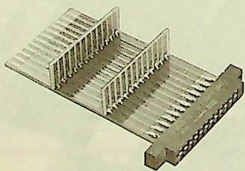

Userport-Expander, für C 64

Wenn der Userport-Anschluß allein nicht mehr ausreicht, kann mit dieser Erweiterung bis zu 3 Komponenten gleichzeitig einstecken. Stützfüße im Lieferumfang.

Best.-Nr. 98 31 10 **24.90**



Grafik-Maus, für C 64/128

Maus und Grafik-Software (Cassette) · Software-Funktions-Anweisung in deutscher Sprache · Speichern und Laden von Grafik · Grafik in verschiedenen Farben · Ausdruck über verschiedene Drucker (Commodore, Epson) · rotieren und invertieren · Mit der Maus werden alle Arbeitsgänge durch jeweiliges Anklicken der 2 Tasten sehr schnell ausgeführt.

Best.-Nr. 98 04 12 **149.-**

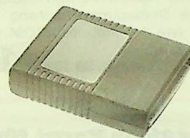

Super-Betriebssystem

Für den Expansionsport · Funktionstastenbelegung · Bis zu 6x schneller laden · Anzeige der Programmlänge (Speicherbereich z.B. S0801-S0000) · Old-Funktion (Nach NEW oder RESET) · Gekürzte Floppy-Funktionen (kein OPEN oder CLOSE mehr) · Directory ohne Programmverlust.

Fertigmodul
Best.-Nr. 98 31 36 **29.-**

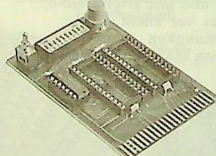

Variokarte, für C 64

2 x 8 K oder 2 x 16 K mit Codierschalter · Im 8 K-Modus bis zu 4 x 8 K · Wahlweise schaltbar als Modulkarte oder für 4 neue Betriebssysteme am Exp. Port.

Best.-Nr. 98 31 44 **29.50**

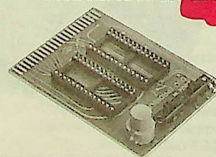

Duo-Epromkarte, für C 64

Einfachste Bedienung, problemlos für 2 x 2732/64 oder auch 2 x 8 K = 1 x 16 K · Wählbar zwischen Socket 1+2, mit Ein- u. Ausschalter, mit Reset-Taster.

Best.-Nr. 98 31 52 **14.90**



Userport-Display, für C 64

Sehr gut geeignet zum kontrollieren des Userports · Ständige Anzeige der Zustände an Ihrem Userport (PBO, PB7, FLAG2, PAE) · Durchgeführter Userport: Somit ist der Betrieb von Akustikkopplern, Eprom-Brennern usw. gewährleistet.

Fertigerät im Gehäuse
Best.-Nr. 98 31 60 **49.-**

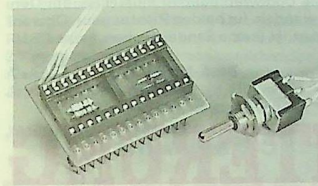

Rex-Trio-Karte, für C 128

Superflache Ausführung · Außerordentlich klein (40 x 22 mm) · 1 x 32 K Eprom für 3 Betriebssysteme.

Fertigplatine
Best.-Nr. 98 31 95 **27.80**

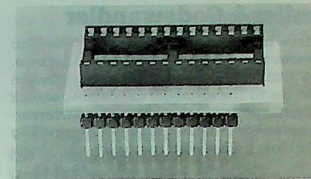

Adaptersockel

Um Roms gegen Eproms auszutauschen · Von 24- auf 28-polige IC-Fassung · Schaltbar von 8 auf 16 K-Eproms.

Best.-Nr. 98 31 79 **9.90**



Dig. RC-Meßbrücke, für C 64

Zum Messen von Kondensatoren und Widerständen von ca. 10 PF-5000 UF/100 E-180 K · Über zwei Meß-Klemmleitungen · Mit Um- und Ausschalter, im Gehäuse · Anschluß am Expansionsport · Erstklassige Software auf Diskette.

Fertigerät
Best.-Nr. 98 32 09 **69.-**

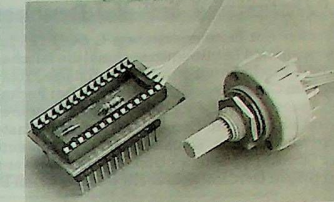

Rex-Vario-Adapter

Superkleine Ausführung (40 x 22 mm) · Für 1 x 2764 oder 27128 oder 27256 · Geeignet für Rechner, Floppy, Drucker · Auch für SX 64 und MPS 802.

Fertigplatine
Best.-Nr. 98 31 87 **27.80**



Eprom-Modul-Generator

Zum problemlosen Erstellen eines selbst-startenden, brennfertigen Modulprogramms · Für alle Eprommer geeignet · Kein Inverter mehr usw.

Fertigmodul
Best.-Nr. 98 32 17 **29.90**

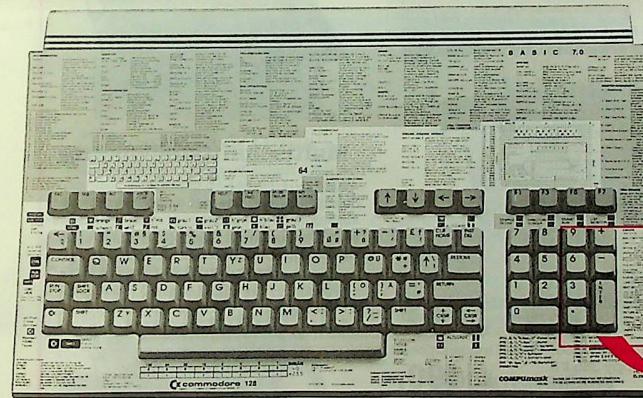

COMPUMASK

Schluß mit dem unproduktiven Stöbern in überall herumliegenden Programmierunterlagen. Schluß mit dem Frust und dem Zeitverlust! Hunderttausende besitzen bereits einen Heimcomputer, aber nur wenige sind bis zum Programmieren von Sprites und Musik vorgedrungen.

Das ist ab sofort anders!

COMPUMASK-Merkmale (mit COMMODORE Copyright-Genehmigung)

Abrieb- und reinigungsmittelfester, veredelter Druck (kein Siebdruck!) mit Schutzschicht auf reißresistenter, flexibler, bis 80°C wärmefester Kunststoff-Platte, nur 0,4 mm stark.

COMPUMASK C 128

Die optimale Programmierhilfe COMPUMASK, tausendfach bewährt bei den meisten gängigen Homecomputern, jetzt auch für den Commodore C 128 und C 128 D!

Technische Daten: BASIC 7.0-Befehle · BASIC-Fehlermeldungen · Bildschirmcode-Tabelle · Sonderbelegungen von Tasten · CP/M-Funktionscode · C 128-Monitor · POKE- und ESC-Liste · Sprites- und Bildschirmentwicklungsformulare · Tabelle für Soundprogrammierung u.v.m.

Best.-Nr. 98 22 10 **32.-**

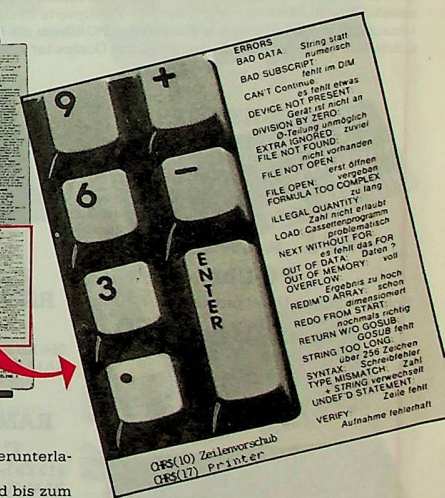

COMPUMASK C 64

Rundfenster für Kontroll-Leuchte. Ober- und Unterseite voll ausgenutzt für die Aufnahme der am häufigsten vorkommenden Daten, Funktionen, Befehle, Zeichen, POKEs, Tabellen usw. Oberseite 2-farbig, wobei die auf den Bildschirm bezogenen Teile zur leichteren Orientierung farbig (hell-ocker) unterlegt sind.

COMPUMASK, für C 64 alte Form.

Best.-Nr. 98 22 02 **22.-**

Wiesemann Druckerbuffer & Codewandler

Drucker mit festeingebautem C 64/C 128-Interface haben oft zwei Probleme. Sie sind langsam und benutzen manchmal die falschen Codes zum Ausdruck deutscher Umlaute. Ein 64 KByte-Druckerbuffer kann diese Probleme lösen. Sie können gleichzeitig drucken und am Computer weiterarbeiten - Der Rechner ist bis zu 20x schneller mit dem Ausdruck fertig als zuvor. Sie schließen den Buffer wie ein Verlängerungskabel an. Die Stromversorgung erfolgt vom Computer. Über eine Taste können Sie jederzeit eine Codewandlung ein-/ausschalten, so daß das häufige Umlaute-Problem gelöst wird (natürlich nur, wenn Ihr Drucker überhaupt Umlaute drucken kann).

64 KByte Druckerbuffer für den seriellen Bus. Best.-Nr. 98 36 32 **248.-**

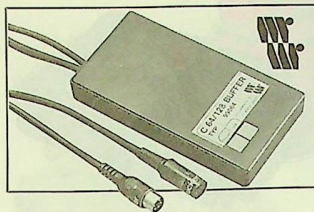

Wiesemann V.24/RS 232 C für C 64/C 128

Bei diesem Interface setzen wir einen eigenen Mikroprozessor ein, der Ihnen viele Probleme abnimmt. Das Interface besitzt zusätzlich einen eigenen 64KByte großen Pufferspeicher, der gleichmäßig auf beide Datenrichtungen aufgeteilt ist. Dadurch erreichen wir Datenraten zwischen 300 und 38400 Baud. Die Handshake-Kontrolle geschieht automatisch. Sie brauchen nur einfache PRINT #-, GET #- und INPUT #- Befehle. Das Gerät ist mit einem Permanentpeicher ausgerüstet, den Sie jederzeit vom Computer aus modifizieren können. Statt umständlicher DIL-Schalter bedienen Sie also alle Einstellungen mit normalen PRINT #-Befehlen. Zusätzlich können Sie Codewandlungen einstellen, um German-ASCII- oder IBM-Codes in CBM-Codes zu wandeln (in beiden Richtungen). Obwohl das Interface nicht als Druckerinterface konzipiert ist (keine Sonderzeichen, keine CBM-Grafik), ist es also auch dafür nutzbar.

Best.-Nr. 98 36 24 **298.-**

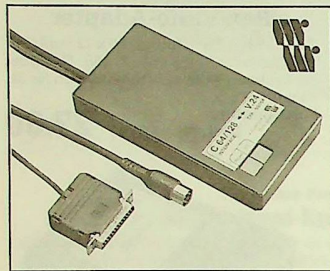

HARDWARE-ERWEITERUNG

für IBM-PC/XT und kompatible Rechner



Markt & Technik Jetzt kommt Verstärkung!

Markt und Technik hat jetzt die erforderlichen Erweiterungskarten im Programm, damit Ihr PC für alle Anforderungen fit wird. Das Markt & Technik Hardware-Programm sind speziell für die Nachrüstung Ihres PCs konzipierte Einsteckkarten, die einfach und minustenschnell installiert werden. Einfach den PC öffnen, die Karte einstecken, das Gerät wieder schließen. Und schon hat Ihr persönlicher Computer eine erweiterte Leistungsfähigkeit.

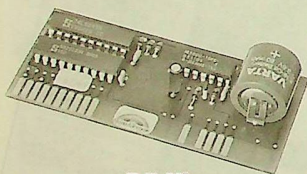

PC-Uhr

Echtzeituhr mit Uhrenprogramm.

Best.-Nr. 98 91 77 **150.-**

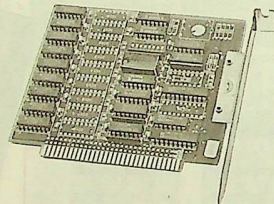

RAM-Erweiterungskarte PC/XT

256 KB bestückt, Software-Druckerspooler, RAM-Floppy 360 KB.

Best.-Nr. 98 91 50 **490.-**

RAM-Erweiterungskarte PC/XT

512 KB bestückt, Software-Druckerspooler, RAM-Floppy 360 KB.

Best.-Nr. 98 91 69 **590.-**



Multifunktionskarte PC/XT

384 KB bestückt, serielle Schnittstelle, parallele Schnittstelle, akku-gepumpte Echtzeituhr, Software-Druckerspooler, RAM-Floppy, Uhrenprogramm, Portprogramm.

Best.-Nr. 98 91 34 **680.-**

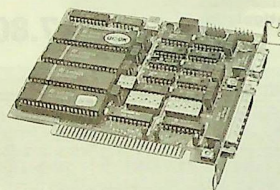

Multischnittstellenkarte 4S

Schnittstellenkarte mit 4 seriellen Schnittstellen, voll bestückt mit allen Anschlüssen, gleichzeitiger Anschluß von Maus, seriellen Drucker, Modem usw.

Best.-Nr. 98 91 85 **780.-**

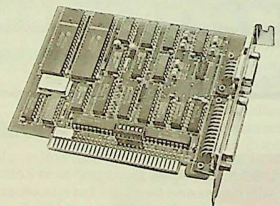

Multischnittstellenkarte S/P

2 x V.24-Schnittstelle als COM: 1 u. COM: 2, 9-polige D-Buchse mit AT-Belegung, jede Schnittstelle einzeln ausblendbar, parallele Druckschnittstelle mit 2 alternativen Portadressen, Multischnittstellenkarte, Adapterkabel für 2. seriellen Port, Software-Druckerspooler, RAM-Floppy, Uhrenprogramm, Portprogramm zur alternativen Belegung der seriellen Schnittstelle als COM: 3 und COM: 4.

Best.-Nr. 98 91 93 **560.-**

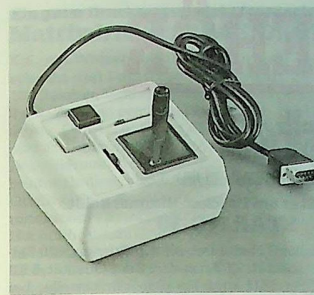

JOYSTICK III für Apple und IBM

Der ideale Steuerknüppel für Ihren Apple bzw. IBM. Die Koordinaten x/y werden über Potentiometer analog abgetastet und in Ihrem Computer digitalisiert. Die x/y-Koordinaten können über spezielle Regler ausgetrimmt werden. Ferner sind 2 Taster für spezielle Aktionen vorhanden. Anschlußkabel im Lieferumfang enthalten.

Joystick III für Apple II, IIe, IIc **59.-**

Best.-Nr. 98 38 45

Joystick III für IBM-PC **59.-**

Best.-Nr. 98 38 37



Hyper-Mouse

Die serielle, opto-elektron. Mouse für jeden IBM-PC, Commodore-PC u. Kompatibel!

Direkt anschließbar an den seriellen Port (V. 24-Schnittstelle). Durch CMOS-Technik keine zusätzliche Stromversorgung. Leichtgängige Teflonkugel, kurze Wege, höchste Präzision.

Volle Kompatibilität zum Microsoft-Mouse Standard. Sofort einsetzbar für unterschiedliche Programme: z.B. GEM, GEM-Desktop, GEM-Draw, GEM-Wordchart, GEM-Graph, Top View, IBM Assistant Serie, Framework, Microsoft WORD, diverse Grafik-u. Malsoftware, Microsoft WINDOW, Flugsimulator u.v.a.

Natürlich wird die HYPER-MOUSE zusätzlich auch mit eigenem Treiber ausgeliefert.

Best.-Nr. 98 04 04 **278.-**

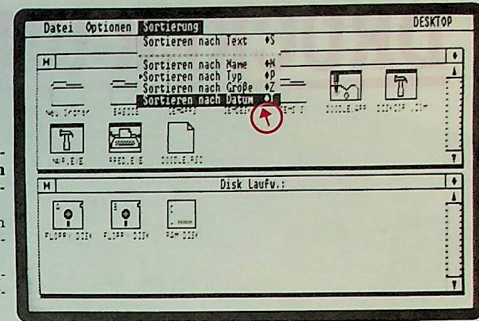

Hardware für APPLE II und Kompatible

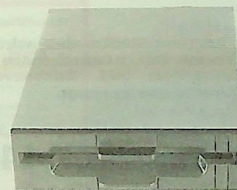

Floppy Disk Drive

Die preisgünstige Floppyseinheit für Ihre Apple II-Computer und für Kompatible. **Techn. Daten:** Kapazität 143 KByte, unformatiert; 127 KByte, formatiert. Anzahl Spuren 35. Track-Density 2768 TPI. Aufzeichnung FM. Übertragungsrate 125 KB/Sek. Abm. (B x H x T) 148 x 43 x 245 mm. Gewicht: 1,5 kg. Lieferung inkl. Anschlußkabel.

Best.-Nr. 98 38 70 **369.-**



JOYSTICK JS-A für Apple und Kompatible

Massives Metallgehäuse, Steuerhebelposition wird stufenlos abgetastet. Beide Koordinaten von außen trimmbar, 2 Aktionsknöpfe, Steuerhebel in der Höhe verstellbar zur optimalen Anpassung.

Best.-Nr. 98 00 30

Stück **44.50** ab 2 St. à **39.50**

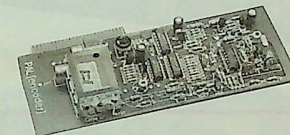

PAL-Karte

Erzeugt PAL-Signale für TV-Geräte, inkl. UHF-Modulator.

Best.-Nr. 98 86 69 **109.-**

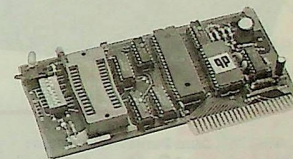

EPROMER-Karte

Programmiert 2716, 2732, 2764. Automatischer Test, ob EPROM gelöscht ist, erfolgt, programmiertest. IC-Typen über DIL-Schalter einstellbar. Lese-, Schreib-, Kopier- und Monitor-Funktionen.

Best.-Nr. 98 86 34 **149.-**

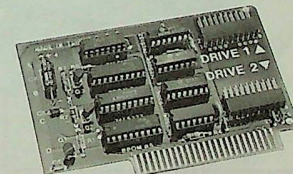

Disk-Interface

Schnittstelle für 2 Standard-Apple-Laufwerke 5 1/4" sowie Kompatible.

Best.-Nr. 98 86 93 **87.-**

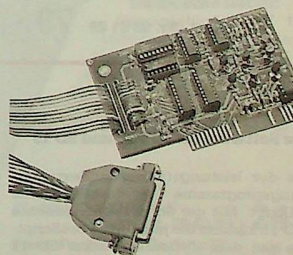

RS 232 C-Karte

Bedient die RS 232 C-Schnittstelle sowie 20 mA-Stromschleifenschnittstellen. Geschwindigkeit, Zeilenlänge, Auto-Line-Feed und Carriage-Return-Verzögerung können über DIL-Schalter eingestellt werden.

Best.-Nr. 98 86 42 **119.-**

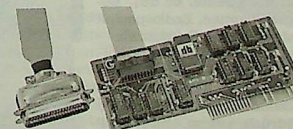

EPSON-Karte

Interface für Centronics parallele Drucker, speziell für EPSON-Drucker. Inkl. Kabel für EPSON.

Best.-Nr. 98 86 50 **109.-**

DRUCKER UND ZUBEHÖR

star
der ComputerDrucker

Der neue Star am Drucker-Himmel heißt:
STAR NG-10

Das System: Serieller 9-Nadel-Dot-Matrix-Drucker, 120 Zeichen/Sek. in EDV-Qualität, 27 Zeichen in Brief-Qualität, 5 KB Druckerspeicher bei IBM und Parallel-Schnittstelle, bei Commodore eine Zeile, Farbbandcassette.

Zeichensätze: 11 internationale Zeichensätze plus ASCII, Proportional-Schrift, Download-Charakter (Mode), Grafik-Mode · Papiertransport: Walzenvorschub und Traktorführung, Einzelblatt-Einzug · Kompatibilität, mit entsprechendem Interface: Commodore 64/128, IBM-PC und Kompatibel, Schneider, Atari, Apple usw. · Ungewöhnliches: Schriftwahl über Tastenfeld, halb-automatischer Papiereinzug, Schreibqualität (NLQ), Interfaces als Steckmodule.

NG-10, ohne Steckmodul
Best.-Nr. 98 54 81 **698.-**
Farbband-Cassette
Best.-Nr. 98 55 20 **21.90**
Pass. Schutzhaube für NG-10
Best.-Nr. 98 17 70 **14.50**

Über Interface-Steckmodule wird der Drucker mit dem entsprechenden Betriebssystem inkl. Zeichenvorrat, Steuer-codes usw. versorgt.

Interface Parallel
Centronics, kompatibel zu EPSON LX-80 und anderen.
Best.-Nr. 98 54 90 **149.-**

Interface IBM
Centronics, kompatibel zu IBM-PC, IBM Grafik-Printer.
Best.-Nr. 98 55 03 **149.-**

Interface Commodore
Commodore, kompatibel mit MPS 803/ASCII-Printer.
Best.-Nr. 98 55 11 **149.-**

Einzelblatteinzug
Best.-Nr. 98 55 38 **295.-**

SchneiderData

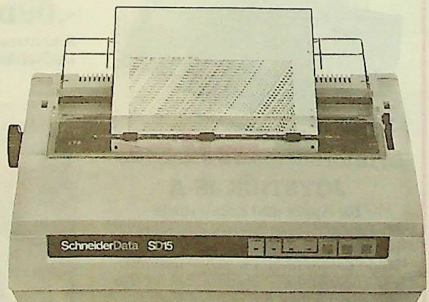

SD 15

der Typenraddrucker f. alle
Schneider Computer

Er hat das richtige Schriftbild für Anspruchsvolle · Schreibt schnell (bis zu 15 Zeichen/Sek) und leise (kleiner 65 dB) · Bedruckt Etiketten, Endlospapier, Briefpapier · Ist Durchschlagend: Original plus 4 Kopien · Läßt vielfältige Gestaltungsmöglichkeiten zu: 3 verschiedene Zeichendichten, Schatten- und Fettdruck, autom. Unterstreichen voll u. wortweise, hoch- und tiefstellen, halber Zeilen-schritt vorwärts u. rückwärts · Druckt bidirektional mit Druckwegoptimierung · Hat serienmäßig parallel und serielle Schnittstelle, Traktor und Selbsttest · Abm. (B x H x T): 495 x 160 x 322 mm · Gewicht: 7,8 kg.

Best.-Nr. 98 65 77 **698.-**

Farbband-Cassette Best.-Nr. 98 65 85 **9.90**

Ein guter Drucker muß nicht teuer sein:
Matrixdrucker PRÄSIDENT

Kpl. mit Walzen- und Traktorführung, Einzelblatt-Einführungsschacht und Fernschreibrollenhalter. Druckgeschwindigkeit: 100 Zeichen/Sekunde (Normalschrift 1/10") · Zeichenraster: 9 x 9 · Zeichen pro Zeile: 80 (1/10"); 132 (1/17") · Schriftarten: Pica 1/10"; Elite 1/12" · Druckarten: Normal-schrift; Komprimierte Schrift 1/17"; Breitschrift; Doppeldruck; Automat. Unterstreichen; Exponenten/Indices; Sperrschrift; Near-Letter-Quality. Schrift- und Druckarten sind miteinander kombinierbar. Hochoflösende Grafik: 480, 576, 640, 720, 960 und 1920 Punktdichte pro Zeile · Druck: Bidirektionaler Druck mit logischer Druckwegoptimierung · Papiervorschub: 1/6", 1/8", 7/72", n/72", n/216" (n = programmierbar).

PRÄSIDENT PRINTER 6313

IBM-Zeichensatz I und II, Schneider Befehls- und Zeichensatz, ATARI ST Zeichensatz, Thomson Befehlsatz, 9 internationale Zeichensätze, Epson-Centronics. Inkl. Centronics Interface-Kassette und dt. Handbuch.

Best.-Nr. 98 58 30 **448.-**

Passendes Rollenpapier:

Ca. 120 m lang, mit Längs- und Querperforation, ca. 400 Blatt DIN A 4.
Best.-Nr. 98 58 56 Rolle **19.90**

PRÄSIDENT PRINTER 6313 VC

100 % Commodore-kompatibel, 64er und 128er, 3 intern. Zeichensätze, Epson-Commodore, Epson-Centronics, inkl. Commodore Interface-Kassette, Kabel, Stecker und dt. Handbuch.

Best.-Nr. 98 58 21 **448.-**
Passende Farbband-Cassette
Zubehör-Best.-Nr. 98 58 48 **12.90**



Elektronische Schreibmaschine PRÄSIDENT electronic 6005 i

Druckgeschwindigkeit: 12 Zeichen/Sekunde · **Zeichenan-gebot:** 100 Zeichen · **Typenträger:** Typenrad, austauschbar (drop-in) · **Papierdurchlaß:** 330 mm · **Beschriftungsbreite:** 270 mm (DIN A4 quer) · **Walzenbreite:** 315 mm · **Zeilenschaltung:** 1-, 1 1/2- und 2-zeilig · **Schreibschritte:** 1/10, 1/12 und 1/15 Zoll · **Anschlagstärkeregler:** 2 Stufen · **Farbbandeinrichtung:** Farbbandkassette · **Farbband/Korrekturband:** Carbon-C/lift-off · **Schreibtasten:** 48 · **KB-Taste:** Ansteuerung von Sonderzeichen u. Funktionen · **Tastaturpuffer:** Verhindert Blockierung auch bei extrem schnellem Schreiben · **Dauerfunktionen:** Alle Schreib-tasten, Rück-taste, Halbzeilenschaltung vor- und rückwärts, Leertaste · **Leuchtdiodenanzeige:** Für Betriebsbereitschaft, Druckwagenposition, Großbuchstaben, Sperrschrift und Kurztext-speicher · **Kurztextspeicher:** 165 Zeichen und Funktionen · **Korrekturspeicher:** Eine Schreibzeile (max. 165 Zeichen).

Außerdem: Relokate-Funktion ● Stechwalzenfunktion ● Elektronischer Papiereinzug und Austrieb ● Papierendanzeiger ● Tabulator ● Dezimaltabulator ● Verschiebbare Papieranlage ● Ausklappbare Papierstütze

PRÄSIDENT

PRÄSIDENT

Eine Schreibmaschine der
1000.- DM Klasse
bei uns

598.-

Technische Daten:
Netzanschluß: 220 V · Nenn-leistungsaufn.: 50 W · Gewicht (inkl. Kofferdeckel): 10,6 kg · Abm. B x H x T (mit Kofferdeckel): 485 x 422 x 158 mm · Farbe Grau.

Best.-Nr. 98 68 95 **598.-**

Interface (Centronics und C 64)
Best.-Nr. 98 69 09 **249.-**

Pass. Farbband, Carbon-C
Best.-Nr. 98 69 17 **7.90**

Pass. Löschband (Ser. Pack)
Best.-Nr. 98 69 25 **14.90**

Typenrad Helen
Best.-Nr. 98 69 50 **49.90**

Typenrad Uni-Gothik
1/12", 1/15"
Best.-Nr. 98 69 33 **49.90**

Typenrad Quadro
1/10", 1/12"
Best.-Nr. 98 69 41 **49.90**

Schluß mit dem Papier-Wirr-Warr: Druckerständer, DS 1

Mit diesem robusten Druckerständer schafft sich der Homecomputer-User Platz und Ordnung in seinem Hobbybereich, da das Druckerpapier nach dem Druckvorgang sauber abgelegt wird, während sich der unbedruckte Teil des Papierstoßes platzsparend unter dem Drucker befindet. Stellfläche Abm. (B x H x T) ca. 400 x 100 x 350 mm · Material: Acrylglas · Farbe: Umbra (mittelbraun).

Best.-Nr. 98 81 89 **79.-**

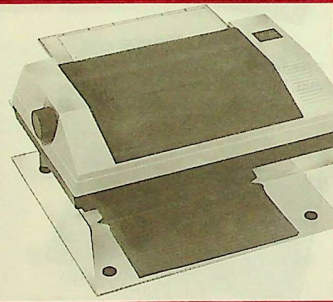

LOCO 15

die Software für JOYCE und SD 15

Eines der leistungsfähigsten Textverarbeitungsprogramme ist zweifelsohne LocoScript. Mit der Softwarekomponente LOCO 15 können Sie jetzt Ihre LocoScript-Texte auf dem Typenraddrucker SD 15 ausgeben. Dabei bleibt eine Vielzahl der in LocoScript reichlich vorhandenen Gestaltungsmöglichkeiten für den Typenraddrucker erhalten, wie z.B.:

- Blocksatz, zentrieren, rechtsbündig · Fett- und Schattendruck · Unterstreichen voll und wortweise · Hoch- und Tiefstellen · 3 verschiedene Zeichendichten, in normaler (10, 12, 15) und doppelter Breite (10 D, 12 D, 15 D)

Best.-Nr. 98 65 93 **59.-**



SEIKOSHA Der leistungsfähige Alleskönner: Drucker SP-1200 AI

Das Besondere: 13 verschiedene Schriftarten in EDV- und Korrespondenzdruck, davon 6 von außen über Tasten wählbar **Die Verwendbarkeit:** Direkt anschließbar an alle IBM-kompatiblen PCs oder an die Atari 520 ST bzw. 1040 ST-Serie **Die Bedienung:** Alle Funktionen wie Randbegrenzung, NLQ-Umschaltung, Einzelblatt und Wahl der Schriftart sind über Schalter von außen anwählbar **Die Statusanzeige:** Alle Schalterstellungen und angewählten Modi werden über ein Statusprotokoll angezeigt **Der Buffer:** 2,3 KB mit Download-Option, erweiterbar auf 8 KB **Die Qualität:** Hoher SEIKOSHA-Qualitätsstandard, zuverlässiger und „flüsternder Druck“ **Druckattribute:** Gesperrt, fett, Schattenschrift, Hoch-Tiefstellen, Unterstreichen **Technische Daten:** Bidirektionale Punktmatrix-Methode mit Druckwegoptimierung · 120 Zeichen/Sek. (EDV-Druck), 22 Zeichen/Sek. (NLQ) · Traktor- und Friktionsantrieb · Interne RAM-Fehlermeldung · Geräuschpegel: < 52 dBA (ISO/DIS 7779) · Nutzen: Original + 2 Kopien bei 0,2 mm Papierstärke · Abm. (B x H x T): 417 x 291 x 118 mm · Gewicht: 5,1 kg Selbsttestfunktion und Statusprotokoll · Selektierbare EPSON® FX 85 und IBM®-Grafikdrucker, II Zeichen- und Befehlsätze · Anschlusskabel ist im Lieferumfang nicht enthalten.

Best.-Nr. 98 63 05 **698.-**

Passendes Farbband, Zubehör-Best.-Nr. 98 63 21 24.50

inkl. Centronics-Interface

SEIKOSHA

Die echte Preisalternative: Drucker SP-180 VC inkl. Commodore-Interface

Das Besondere: 13 verschiedene Schriftarten in EDV- und Korrespondenzdruck **Die Verwendbarkeit:** Direkt anschließbar als SP-180 VC an VC 20, C 64, C 128, C 128 D **Druckattribute:** Fett-, Sperrdruck, Hoch-Tiefstellen, Doppelschlag, Unterstreichen **Technische Daten:** Bidirektionale Punktmatrix-Methode mit Druckwegoptimierung · 100 Zeichen/Sek. (EDV-Druck), 20 Zeichen/Sek. (NLQ) Traktor- und Friktionsantrieb · Interne RAM-Fehlermeldung · Geräuschpegel: < 52 dBA (ISO/DIS 7779) · **Zeichensätze:** 5 Zeichensätze (DT-DIN-Zeichensatz, ASCII, DIN-Zeichensatz des C 128, 2 Grafiksätze · Selbsttestfunktion · Anschlusskabel im Lieferumfang · Nutzen: Original + 2 Kopien bei 0,2 mm Papierstärke · Abm. (B x H x T): 407 x 117 x 300 mm · Gew.: 4,2 kg.

Best.-Nr. 98 63 13

598.-

Passendes Farbband, Zubehör-Best.-Nr. 98 63 21 24.50



SEIKOSHA

inkl. Centronics-Interface

Die Schönschrift-Alternative: Drucker SL-80 AI

Das Besondere: Hochauflösender Druck durch 24-Nadel-Druckkopf zur Darstellung von 12 verschiedenen Schriftarten **Die Bedienung:** Alle wichtigen Funktionen wie Randbegrenzung, LQ-Umschaltung, Einzelblattinzug sind über Bedientasten steuerbar **Die Qualität:** Hoher SEIKOSHA-Qualitätsstandard bei flüsterndem Druck **Die Anwendung:** Idealer Drucker für Korrespondenz und hochauflösende Grafik **Technische Daten:** Bidirektionaler Punktmatrixdruck mit Druckweg-Optimierung · 54 CPS (LQ-Druck) > 135 CPS (EDV-Druck) · Papierdurchlaß: 101 · 254 mm (10") · Traktor- und Friktionsantrieb · Halbautomatische Einzelblattverarbeitung · Interne RAM-Fehlermeldung und Selbsttest · Buffer von 16 kB, bei Download-Zeichensätze nutzbar (max. 128 Zeichen), 2 k Buffer · Selektierbare EPSON LQ 1500® und IBM®-Grafikdrucker Zeichensatz- und Befehlsstruktur · Geräuschpegel: < 55 dBA · Nutzen: Original + 2 Kopien bei 0,2 mm Papierstärke · Interface: Centronics parallel · Abm. (B x H x T): 400 x 140 x 325 mm · Gewicht: 6,7 kg · Lieferung ohne Druckerkabel.

Best.-Nr. 98 62 91 **1298.-**

Passendes Farbband, Zubehör-Best.-Nr. 98 63 21 24.50



MONITORE

Monochrome Monitore ZVM 1220/ZVM 1230

Die beiden Monitore bieten trotz einer fast flachen, rechteckigen Bildröhre ein völlig verzerrungsfreies Bild. Eine Anti-Flimmer-Automatik sorgt für ausgezeichneten und sehr ruhigen Bildaufbau, ein neues Phosphatierungsverfahren u. eine verbesserte Entspiegelung verhindern Reizung und Ermüdung der Augen.

Technische Daten: Signaleingang NTSC Composite Monochrome · Bildschirm: 12" Monochrome · Max. Zeichenzahl: 25 Zeilen auf 80 Zeichen (640 x 200 Bildpunkte) · Horizontalfrequenz: 15,697 kHz · Bandbreite: 18 MHz · Bildfrequenz: 50 Hz · Abm. (B x H x T): 325 x 255 x 300 mm · Gewicht: 6,0 kg.

ZVM 1220, bernstein Best.-Nr. 97 52 90 **249.-**

ZVM 1230, grün Best.-Nr. 97 52 81 **249.-**

Die zuverlässigen Datensichtgeräte von



18 MHz

Hochauflösender Composite-Monochrom-Monitor VM 3102 VG/VA

Die wichtigsten Daten: Bildröhre: 12" (31 cm) in der Diagonale; 90° Ablenkwinkel; entspiegelter, getönter Bildschirm · Leuchtschicht: VM 3102 VG: P 31 (grün); VM 3102 VA: PLA (bersteinfarben) · Bandbreite: **35 MHz** · Eingangssignale: Composite Video (BAS); neg. Synchronisierung 0,6-2,5 V_{pp}; Audio 1,0 V_{pp} · Abtastfrequenz: 15,7 kHz horizontal; 50-60 Hz vertikal · Auflösung: Bernsteinfarben - 1000 Zeilen (in der Mitte, Ø-Wert), grün - 1200 Zeilen (in der Mitte, Ø-Wert) · Anzeigefläche: 190 mm horizontal, 140 mm vertikal · Anschlußbuchsen: Video- u. Audio-Eingänge mit RCA-Phonokabel; Kabel werden nicht mitgeliefert · Abm. (B x H x T): 346 x 284 x 334 mm · Gewicht: 6 kg · Audio-teil: Integrierter Lautsprecher

VM 3102 VG, grün Best.-Nr. 97 51 68 **279.-**

VM 3102 VA, bernstein Best.-Nr. 97 51 76 **339.-**

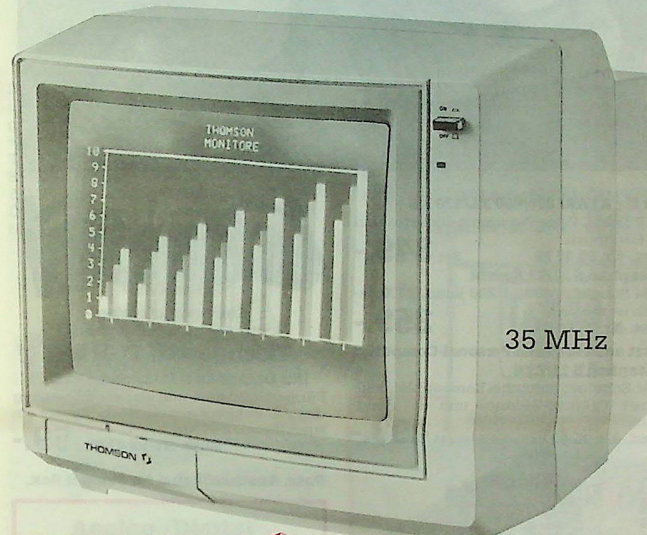

35 MHz

THOMSON COMPUTER MONITORE

Profi-Monitore von Thomson müssen Qualitätsansprüche auch teuer werden?

Hochauflösender RGBI-Farbmonitor CM 31311 SIR

Verwendungsmöglichkeiten: IBM PC/XT/AT und kompatible Computer, Atari 520 ST u. v. a.

Die wichtigsten Daten: Bildröhre: 12" (31 cm) in der Diagonale; 90° Ablenkwinkel, entspiegelter, getönter Bildschirm · Punktabst.: 0,31 mm · Bandbreite: 14 MHz · Eingangssignale: R, G, B, I, getrennt, TTL, positiv, RGB · Aufl.: 640 horizontal x 240 vertikal · Anzeigefläche: 281 mm horizontal, 160 mm vertikal · Zeichen/Bildschirm: 2000 (25 Zeilen x 80 Zeichen) · Anschluß RGBI: D 9-Kabel eingebaut · Anschl. RGB analog; Scartbuchse, Monochromschaltung grün/amber ist möglich. Abm. (B x H x T): 346 x 284 x 385 mm · Gewicht: 8,75 kg.

Best.-Nr. 97 51 84 **1298.-**

Monitor-Schwenkfuß

Besonders robuste, standfeste Ausführung mit großem Aktionsradius. Nahezu für jeden Bildschirm geeignet. Abm. (B x H x T): 275 x 55 x 255 mm.

Best.-Nr. 98 00 99 **34.50**



14 MHz

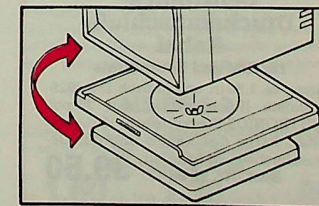

12 MHz

RGB/RGBI-Farbmonitor THOMSON COMPUTER MONITORE CM 36382 SIR

36 cm-RGB/RGBI-Farbmonitor · Punktabstand 0,38 mm, horizontale Aufl. 640 Punkte · Getönter Bildschirm zur Kontrastverbesserung · Gestochen scharfe Textdarstellung und kräftige Farbgrafiken · Umschalter an der Gerätevorderseite für grüne oder bernsteinfarbene Textdarstellung · Integrierter Lautsprecher · Datenkabel wird mitgeliefert.

Bildröhre: 14" (36 cm) in der Diagonale; 90° Ablenkwinkel; Punktabst.: 0,38 mm · Bandbreite: 12 MHz · Eingangssignale: R, G, B, I, getrennt, TTL, positiv; RGB · Aufl.: 640 horizontal x 240 vertikal · Anzeigefläche: 250 mm horizontal, 180 mm vertikal · Zeichen/Bildschirm: 2000 (25 Zeilen x 80 Zeichen). Best.-Nr. 97 51 92 **1248.-**

HARDWARE UND PERIPHERIE

DFÜ - Anwenderfreundlich, damit Sie den Anschluß nicht verlieren.

Akustikkoppler-DATAPHONE S 21 D-2

Dieses Gerät ist ein akustisch gekoppeltes 300 Baud-Modem nach CCITT V. 21 Standard. Die Stromversorgung erfolgt wahlweise durch ein externes Netzteil (9-15 V/40-50 mA) oder für den mobilen Einsatz über eine 9 V-Blockbatterie bzw. 9 V-Akku oder über den Schnittstellenstecker. Durch den flexiblen Mittelteil ist dieses Gerät für alle gängigen Telefonhörer geeignet. Die Schnittstelle ist eine V. 24 (RS 232 C mit Standard 25-poligem DSUB-Stecker nach ISO 2110). FULL-DUPLEX-Betrieb im Answer- oder Orginate-Modus und Automatische Kennung von Answer- oder Orginate-Modus ist möglich.

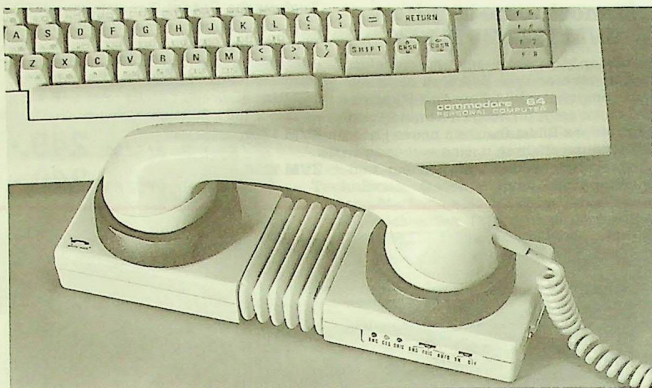

WICHTIG: FTZ-Nr. wurde erteilt.

- Grundgerät S 21 D-2**
inkl. Handbuch
Best.-Nr. 95 46 32 249.-
- Set für C 64**
inkl. Kabel, Original-Diskette und dt. Handbuch.
Best.-Nr. 95 46 40 Set 349.-
- Set für Schneider CPC 464**
inkl. Kabel, Original-Cassette und dt. Handbuch.
Best.-Nr. 95 46 59 Set 349.-
- Set für Schneider CPC 664/6128**
inkl. Kabel, Original-Diskette und dt. Handbuch.
Best.-Nr. 95 46 67 Set 349.-

- Set für ATARI 800/800 XL/130 XE**
inkl. Kabel, Orig.-Programm-Diskette und dt. Handbuch
Best.-Nr. 95 46 75 Set 349.-
- Dataphon S 21/23 Kombi**
V 24 Standard, 300 - 1 200 Baud, BTX-Betrieb ist möglich.
Best.-Nr. 95 46 83 359.-
- Jetzt auch für Ihren Personal-Computer: Dataphon S 21/23 d**
IBM-Superset (auch für Kompatible), inkl. Kabel, Original-Diskette und dt. Handbuch.
Best.-Nr. 95 46 91 Set 498.-

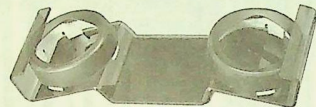

Sichere Bedienung mit perfektem Zubehör! Tischgestell TGH 657

(für Dataphon S 21/23 und S 21 D-2)
Für eine optimale und sichere Bedienung des Akustikkopplers ist dieser Zusatz ein unentbehrliches Muß.
Best.-Nr. 95 47 05 59.-

Pass. Anschlußkabel für Jumper Box.

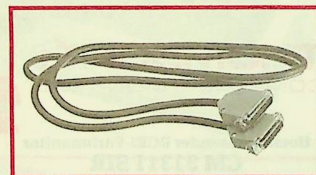

V 24 Interface-Kabel

Dieses V 24 Interface-Kabel ermöglicht in Verbindung mit der entsprechenden Jumper Box den Anschluß jedes Peripheriegerätes mit serieller Schnittstelle (D-SuB). Länge: ca. 1,5 m · Anschlüsse: Stiftleiste-Buchsenleiste (jeweils D-SuB) · Pinbelegung: 1:1.

Best.-Nr. 98 07 49 39.50

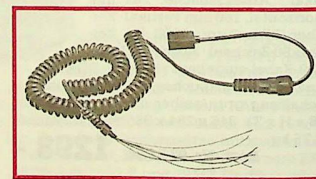

ML-16 PC

Das ideale Steuer- und Verlängerungs-Kabel für Zusatzgeräte und Funktionen. 16-pol. DIL-Stecker, 6-adrig, offene Kabelenden, Länge ca. 1 m.
Best.-Nr. 98 10 01 6.70



Jumper Box

Probleme, die beim Anschluß eines neuen Peripheriegerätes mit serieller Schnittstelle (z.B. Drucker) an einen Home- oder Personalcomputer auftreten (Kauf eines neuen, teuren Kabels oder mühevolleres Ent- bzw. Umlöten am vorhandenen und eine u.U. damit verbundene Beschädigung des Steckers) lassen sich elegant umgehen, durch die Verwendung einer sogenannten „Jumper Box“. In dieser aus zwei Anschlüssen (D-SuB), einer Platine mit geätzten, gebohrten und beschrifteten Leiterbahnen und dem Gehäuse bestehenden Box werden nun die entsprechenden Pins vollkommen problemlos miteinander durch Kabel verlötet (25 abisolierte, ca. 4 cm lange Kabel liegen bei).

Best.-Nr.	Artikel	Anschlüsse	Stück
98 07 14	Jumper Box MM	Stiftleiste/Stiftleiste	29.50
98 07 30	Jumper Box FM	Buchsenleiste/Stiftleiste	29.50
98 07 22	Jumper Box FF	Buchsenleiste/Buchsenleiste	29.50

Centronics-Druckeranschluß-Kabel

für IBM und Kompatible

Länge: ca. 1.80 m, anschraub. D-SuB25-Stiftleiste (Rechnerseite) auf 36-pol. CENTRONICS-Steckerleiste (Druckerseite); Farbe des Kabels und der Gehäusebuchsen ist hellgrau.
Best.-Nr. 98 06 17 39.50

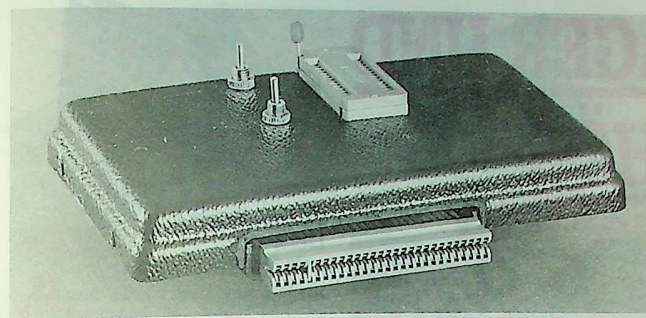

EPROM-Programmiergerät für den ZX-Spectrum

Dieses mit einem intelligenten Programmieralgorithmus versehene EPROM-Programmiergerät ohne zusätzliche Hardware auf den Spectrum-Bus gesteckt, der TEXTOL-Stecker dient zur Aufnahme der EPROM-Typen 2716/2732/2732A/2764/27128, also aller gebräuchlicher Typen. Die Programmierspannung ist umschaltbar zwischen 21 und 25 Volt.

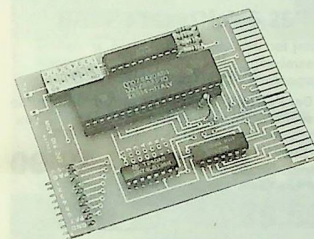

Analog-/Digital-Wandler für Schneider CPC 464, 664, 6128

Ein 8-Bit A/D-Wandler und eine 8-Bit Parallelschnittstelle einer PIO sind auf dieser betriebsfertig gelieferten Platine vorhanden. Der A/D-Wandler kann Spannungen von 0 - 2,55 V, 0 - 255 mV, -1,28 bis +1,27 V oder -128 bis +127 mV messen. Die Einstellung des Meßbereichs erfolgt denkbar einfach über Schieberegler. Eine ausführliche 16-seitige Beschreibung liegt der Platine bei. Die Platine ist besonders geeignet für alle Arten von Meß- oder Regelungsaufgaben. Für den Anschluß der Platine ist ein je nach Rechner verschiedener Steckadapter erforderlich.

Best.-Nr. 98 17 96 129.-

CPC-Adapter

Maximal 2 Steckplätze und ein Kontaktkamm zum gleichzeitigen Betrieb mehrerer Steckkarten, wie PIO oder Drucker-Interface.

- CPC-Adapter 464/664**
Best.-Nr. 98 18 18 49.-
- CPC-Adapter 6128**
Best.-Nr. 98 18 34 49.-

Erweiterung für CPC 464/664

1 Stecker, 50-polig, 1 Zwischenstück.
Best.-Nr. 98 18 26 29.-

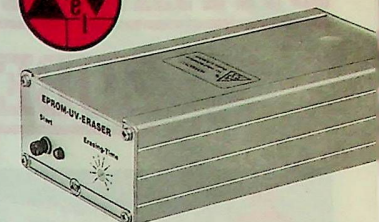

EPROM UV-Löschgerät

Eloxiertes Alu-Gehäuse, Abm. (B x H x L): 75 x 40 x 150 mm, mit Kontrollampe · Eloxiertes Alu-Deckel, Abm. (B x L): 55 x 150 mm, mit Schieberverschluß · Löschschlitz (B x L): 15 x 85 mm, mit Auflageblech für EPROMs · UV-Löschlampe 4 W, Klinkenbuchse 3,5 mm, für 12 V/4 W · Elektronischer Zeitschalter, max. 25 Min. mit Starttaster · Intensive und gleichzeitige UV-Löschung von max. fünf EPROMs.

Best.-Nr. 98 22 61 89.-
Passendes Netzteil UNG 12
Best.-Nr. 98 22 53 9.80

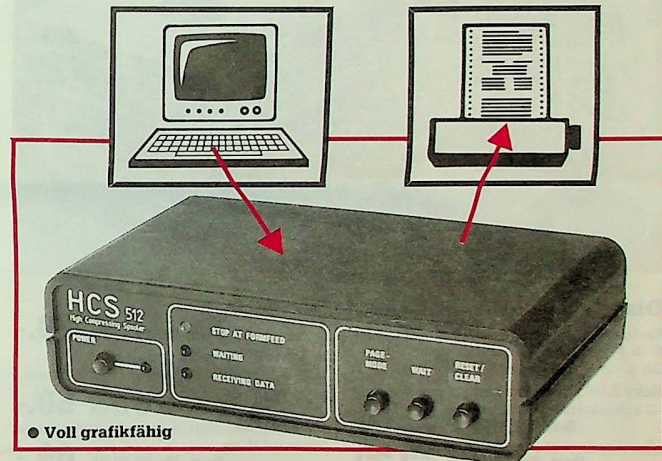

● Voll grafikfähig

HC PS - 256/512

High compressing Printerspooler

Fast alle marktüblichen Personal-Computer, aber auch viele größere Rechenanlagen können während des Ausdrucks keine anderen Aufgaben übernehmen. Sie warten bis zum Druckende auf den Drucker. In der Regel dauert ein Ausdruck zwischen wenigen Minuten bei einzelnen Seiten bis zu mehreren Stunden bei langen Listen. Die Zeit für den Ausdruck hängt wesentlich vom Typ des angeschlossenen Druckers ab. Schönschreiberdrucker schaffen ca. 10 bis 60, schnelle Matrixdrucker bis zu mehreren hundert Zeichen pro Sekunde. Ein Druckerspooler kann hingegen mehrere tausend Zeichen pro Sekunde aufnehmen. Dadurch reduziert sich die Druckzeit



für den Rechner in der Regel auf wenige Sekunden. Bei sehr langen Ausdrucken können Zeiten von wenigen Minuten erreicht werden. Damit ist eine Zeitersparnis von 95 - 99,8 % möglich. Geschwindigkeit: ca. 5000 Zeichen pro Sekunde · Ein-/Ausgang: Centronic-Schnittstelle. Stromversorgung: 220 V.
Druckerspooler, 256 KB
Best.-Nr. 98 98 00 598.-
Druckerspooler, 512 KB
Best.-Nr. 98 98 19 798.-

ML DS 6-2

Kabel mit 9-pol., trapezförmiger Buchse, 6-adrig. Pin 1, 2, 3, 5, 8, 9 belegt.
Best.-Nr. 98 15 08

St. **1.60** ab 10a **1.30** ab 50a **-90**



DATENTRÄGER UND ZUBEHÖR



Diskette

Diskette - so wertvoll wie Ihre Daten

Mindestens 35 Millionen Koppassagen
60 % Mindestleseamplitude (DIN 40 %) -
100 % error-free getestet - mit VS-Ring.

Diskette 5 1/4", 10er-Packung

1 D softsektoriert, 1-seitig 48 tpi
Best.-Nr. 97 21 00 23.90

2 D softsektoriert, 2-seitig 48 tpi
Best.-Nr. 97 21 18 29.50

2 D 96 softsektoriert, 2-seitig 96 tpi
Best.-Nr. 97 21 26 39.-

Diskette 3 1/2", 10er-Packung

MF 1, softsektoriert, 1-seitig 1 x 80 getestete
Spuren 135 tpi
Best.-Nr. 97 22 82 59.-

MF 2, softsektoriert, 2-seitig 2 x 80 getestete
Spuren 135 tpi
Best.-Nr. 97 22 90 69.-

Die sicheren... Disketten mit Diskettenbox

Die Disketten sind: 2-seitig Double-Density - 40 Spuren - Mit Verstärkungsring - Made in Germany Labelset.
In einem Set: 10 Disketten und 1 Diskettenbox (für 10 Disketten). Jede Diskette ist Spur für Spur, Bit für Bit getestet und 100 % fehlerfrei.

Best.-Nr. 99 90 40 Set 29.50

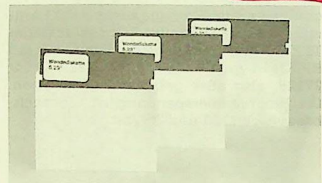

Die speziellen... Wende-Diskette

10er Packung. Beidseitig nutzbar, denn die zweite Schreib-Lesekerbe und das Indexloch sind bereits vorhanden.

1 Set (= 10 Disketten)
Best.-Nr. 99 90 75 Set 19.90

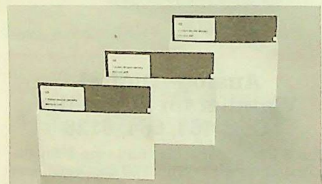

Die günstigen... Markendiskette, 1 D

10er-Packung, inkl. Labelset
Best.-Nr. 99 90 91 Set 7.90

Disketten-Versandtaschen

Bestehen aus einem stabilen Außenkarton und Innenfütterung, die mit Antistatikschaum beschichtet sind. Die Disketten taschen sind mit Adressenlinien und selbstklebender Lasche für den Postversand vorbereitet.

3 1/2 x 5 1/4"-Versandtasche
Best.-Nr. 97 04 17 2.40

STAEDTLER Disketten-Pen

Schreibrillen auf Disketten, verursacht durch Kugelschreiber oder andere „harte Schreibgeräte“, können zu ärgerlichen Datenpannen führen. Das muß nicht sein. Der neue Disketto Pen von STAEDTLER mit der elastischen Soft-Spitze ist ein Spezial-Faserschreiber zur schonenden und wischfesten Beschriftung von Disketten-Labels.

Im Set sind: je 1 Stift in der Farbe rot, schwarz und blau enthalten.
Best.-Nr. 97 18 39 Set 6.90

Disketten-Aufbewahrungsfolien

Diese Hüllen sind für die Aufbewahrung von Disketten in Ringbüchern mit 4-Loch, Leitzordnern oder Schnellheftern mit 2-Loch geeignet. Jede Hülle besitzt auf jeder Seite 2 Diskettentaschen und 2 Taschen für Notizen.

Packungsinhalt 5 Diskettenhüllen
Diskettenart: 5 1/4" Pckg. **5.90**
Best.-Nr. 97 05 73
Diskettenart: 3 1/2" Pckg. **4.90**
Best.-Nr. 97 05 81

BASF FlexyDisk®

BASF FlexyDisk 5,25"

Daten- u. Funktionssicherheit bei jetzt doppelt so hoher Gebrauchsdauer: Durchschnittlich 35 Mio Koppassagen pro Spur.

Verpackungsinhalt = 10 Disketten
FlexyDisk 5,25", 1 D Pckg. **24.50**
Best.-Nr. 97 18 98

FlexyDisk 5,25", 2 D Pckg. **29.50**
Best.-Nr. 97 19 10

FlexyDisk 5,25", 2 D/96 TPI Pckg. **39.50**
Best.-Nr. 97 20 37

BASF FlexyDisk 3,5"

Die FlexyDisk mit extrem hoher Flächendichte für die neue Micro-Laufwerks-Generation.

Verpackungsinhalt = 10 Disketten
FlexyDisk 3,5", 1 D/135 TPI Pckg. **49.-**
Best.-Nr. 97 24 36

FlexyDisk 3,5", 2 D/135 TPI Pckg. **69.-**
Best.-Nr. 97 24 44

Datensicherheit durch Spitzentechnologie

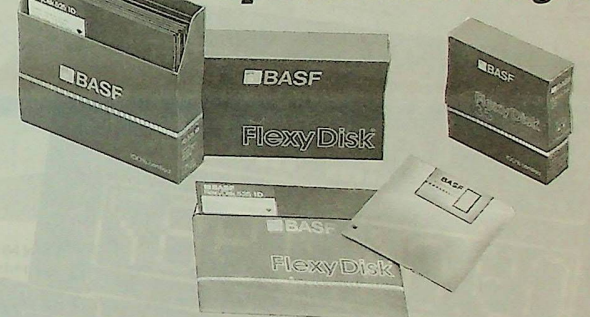

Die 3,5"-Disketten-Alternative

Disketten 3,5", 135 TPI. Die absolut günstige Markendiskette, in neutraler Verpackung f. den Diskettenmassenverbraucher, der trotzdem Qualitätsansprüche stellt.

Verpackungsinh. = 10 Disketten + Labelset.

3,5"-Disketten, 1 D, (1-seitig, doppelte Dichte)
Best.-Nr. 97 24 10 39.-

Pckg. **49.-**

3,5"-Disketten, 2 D (2-seitig, doppelte Dichte)
Best.-Nr. 97 24 28 49.-

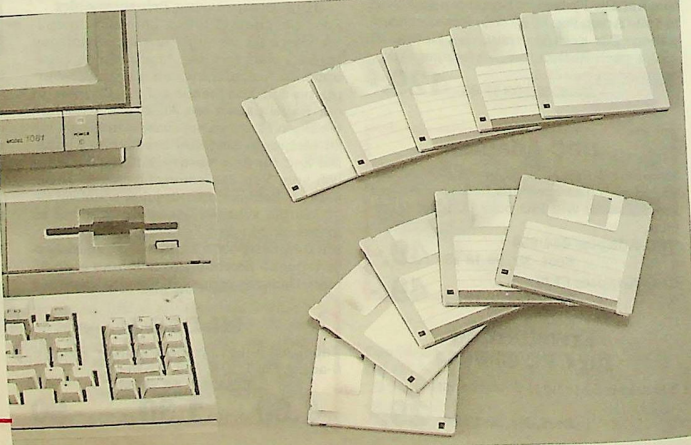

Erweitern Sie Ihr Datenarchiv...

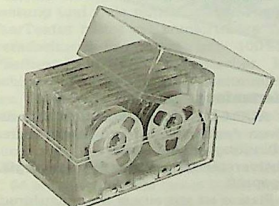

Computape Dataset C 15

Jetzt auch im Profi-Technik-Look mit Metallspulen. Optimale Lauf- u. Wickeleigenschaften. Sehr gute Bandqualität. Praxisgerechte Laufzeit von 7 1/2 Min. pro Seite. Das Set enthält 5 Datensetten, staubgeschützt in einer Klarsichtbox und 5 selbstklebende Labels zur Beschriftung.

1 Set (= 5 Datensetten mit Box inkl. 5 Klebe-Etiketten)
Best.-Nr. 97 28 00 Set 8.90

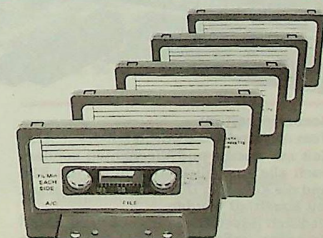

Daten-Cassetten-Set

Die speziellen Daten-Cassetten für den Computer-Anwender. Sehr gute Bandqualität und praxisgerechte Laufzeit von 7 1/2 Min. pro Seite. Cassette schwarz, aufschraubbar, mit Beschriftungsfeld zur Kennung der Files. Das Set enthält 5 Datensetten staubgeschützt in einer Klarsicht-Plastikbox.

1 Set (= 5 Datensetten mit Box)
Best.-Nr. 97 28 19 Set 5.90



Passend für unsere Daten-Cassetten: Cassetten-Archivbox

Aus braunem Kunststoff, zum Stellen und Hängen, mit glasklaren, nach vorne herausklappbaren Einzelfächern für 12 Cassetten. Leichtes Abgreifen der mit dem Deckel herausgeklappten Cassette. Lieferung ohne Cassetten.

Best.-Nr. 97 10 81 15.90

AKTUELLE SOFTWARE

STAR-WRITER PC

Das Textsystem für den Schneider PC und alle IBM-kompatiblen Rechner. STAR-WRITER PC enthält neben der eigentlichen Textverarbeitung noch eine Adreßverwaltung, ein Grafikprogramm, ein DFÜ-Programm, eine Fußnotenverwaltung und mehrspaltigen Satz u. besticht vor allem durch einfache Erlebarkeit und überdurchschnittliche Arbeitsgeschwindigkeit (z.B. Springen von Seite 121 nach Seite 1 in weniger als einer Sekunde). Doch auch an Professionalität mangelt es dem Programm nicht, es ist z.B. auch nahezu 100% WordStar™ tastenkompatibel, d.h., das Programm besitzt nahezu alle Funktionen (ca. 98 %) des Programmes WordStar™ Version 3.4 (nicht die JUNIOR-Version) und noch eine Menge Funktionen mehr, wie z.B. Grafiken direkt in den Text einbinden, integriertes Grafikprogramm, integriertes DFÜ-Programm, integrierte Adreß-Verwaltung, Flöskel- und Makrotasten...

Best.-Nr. 96 49 05 **398.-**

STAR-DIVISION

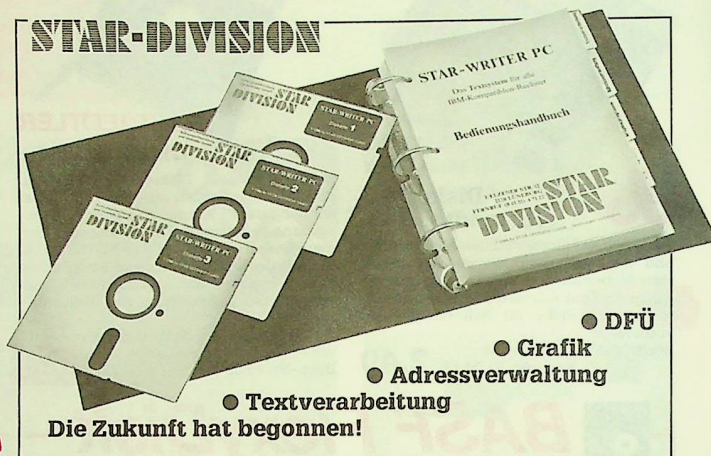

- DFÜ
 - Grafik
 - Adressverwaltung
 - Textverarbeitung
- Die Zukunft hat begonnen!

Computerzeit ist die teuerste Zeit, aber nicht bei uns!

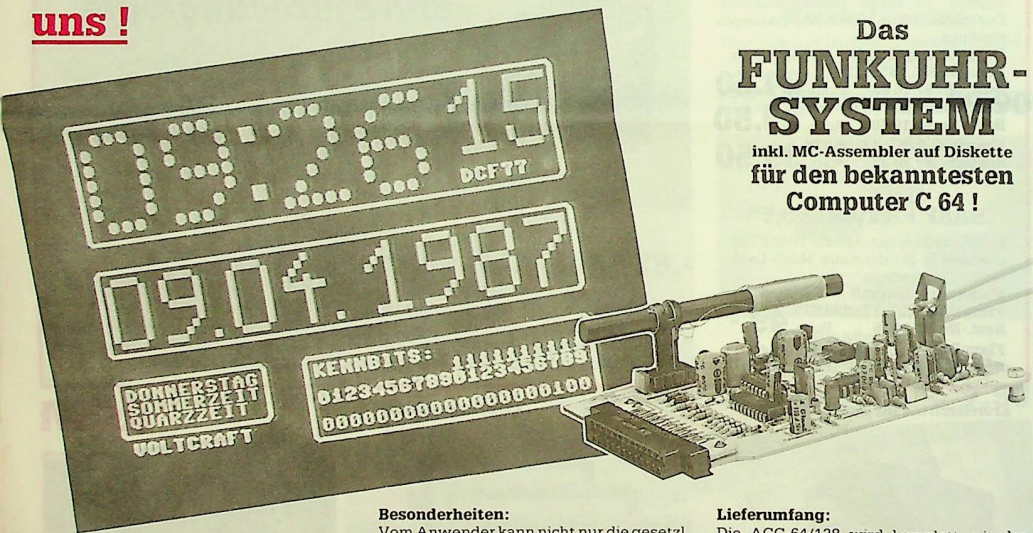

Das FUNKUHR-SYSTEM

inkl. MC-Assembler auf Diskette für den bekanntesten Computer C 64!

Besonderheiten:

Vom Anwender kann nicht nur die gesetzl. Zeit mit Datum und Wochentag sondern auch alle zusätzlichen Kennbits der PTB und die Kennung DCF-Zeit oder Quarzzeit mit abgefragt werden. Dadurch lassen sich auch spezielle Anforderungen erfüllen und der Commodore Rechner kann zur automatischen Meßdatenerfassung, Protokollierung etc. eingesetzt werden.

Hardware:

Da die ACC-64/128 bereits kpl. aufgebaut u. geprüft ist, kann diese Zusatzplatine am Commodore ohne jede Lötarbeit sofort in Betrieb genommen werden.

Holen Sie sich die präzise Atomzeit aus Frankfurt auf Ihren Computer-Bildschirm, oder am besten gleich ins eigene Programm.

Lieferumfang:

Die ACC-64/128 wird komplett mit der aktiven Antenne und dem ansteckbaren Verbindungskabel geliefert. Selbstverständlich ist das System sorgfältig geprüft. Die Platine ist mit einem Bauteilaufdruck und zusätzlichen Hinweisen (Testpunkte, Antennenanschluß etc.) versehen.

Eine Softwarediskette und die deutsche Beschreibung sind ebenfalls enthalten.

Ideal für Commodore-Anwender: Die absolute präzise Zeitinformation. Wahlweise große oder kleine Anzeige.

Best.-Nr. 97 57 96 **129.-**

Passendes Gehäuse für Antennenteil
Zubehör-Best.-Nr. 97 57 88 1.90



StarSoftware...



...die guten Seiten Ihres Computers!

Commodore C 64 StarTexter

Textverarbeitungs-Kurs

StarTexter ist weit mehr als ein umfangreiches, sehr komfortables Textverarbeitungs-Programm; das zugehörige Lehrbuch enthält eine übersichtliche, leicht verständliche Anleitung für die Textverarbeitung und viele nützliche Fallbeispiele. StarTexter bietet ein komfortables Textverarbeitungs-Programm mit 100%iger Fließtext-Eingabe, automatischer Bildschirm-Formatierung und Trennungshilfen. Deutsche Umlaute sind selbstverständlich, wie viele weitere Annehmlichkeiten. StarTexter ist der Textverarbeitungs-Kurs mit Doppelnutzen: Das Buch führt Sie in die Textverarbeitung mit Ihrem C 64 ein, die Diskette bietet Ihnen ein exzellentes Programm - komplett zu einem erstaunlichen Preis! **Diskette und Trainingsbuch. Best.-Nr. 96 47 51 64.-**

Commodore C 64 StarPainter

Grafikprogramm

Zeichnen von Rechtecken, Ellipsen, Strahlen, Linien usw. Löschen, Flächen füllen, Bildschirm-Ausschnitt kopieren oder verschieben, Text einfügen, editieren, das und vieles mehr ist mit StarPainter und Ihrem

C 64 jetzt kein Problem mehr. Ein übersichtlicher und informativer Bildschirm-Aufbau, freies Bewegen im gesamten Bildbereich, eine schnelle und unkomplizierte Funktionswahl über die Tastatur. Nicht zu vergessen die Extras: Scaling (mehrere Maßstäbe sind ladbar), programmierbare Cursorgeschwindigkeit, Scrolling, Ein- und Ausgabe in beliebigen Ausschnitten, Zoom, Modusanzeige usw. **Diskette mit Trainingsbuch. Best.-Nr. 96 47 86 64.-**

Commodore C 64 StarDatei

Elektronischer Karteikasten

Mit StarDatei liegt -pass- zu StarTexter ein leistungsfähiger und unkomplizierter „Karteikasten“ für den C 64 vor. Sie können beliebige Daten auf Karteikarten speichern (190-645 Karten pro Diskettenseite) und wie bei einem Karteikasten bearbeiten. StarDatei ist genauso komfortabel und bedienerfreundlich wie StarTexter - unterstützt durch das ausführliche und leicht verständliche Trainingsbuch. Daten der StarDatei kann StarTexter mühelos in Serienbriefe oder sonstige Texte einfügen, wodurch echte MailMerge-Funktionen möglich werden. **Diskette und Trainingsbuch. Best.-Nr. 96 47 60 64.-**

Commodore C 64 StarTool

Vier Dienstprogramme

StarTool enthält sehr nutzerfreundliche Dienstprogramme, um Ihren C 64 in Maschinensprache zu programmieren: Einen äußerst leistungsfähigen Editor, Assembler, Reassembler und einen Maschinensprache-Monitor. Und ein ausführliches, leicht verständliches Trainingsbuch für den schnellen Einstieg. **Diskette und Trainingsbuch. Best.-Nr. 96 47 78 64.-**

Commodore C 64 StarComm

Kommunikationsprogramm

Das ideale Kommunikationsprogramm für Besitzer eines C 64 mit seriellem Interface. Durch die dialogorientierte Abwicklung der Parameter-Einstellung und das problemlose Editieren und Korrigieren von Send- und Empfangstexten (Speichern im RAM oder auf Diskette) können auch Einsteiger schnell in die Datenkommunikation einsteigen. **Diskette und Handbuch. Best.-Nr. 96 47 94 49.-**

ORGANISATIONSMITTEL

+ ZUBEHÖR

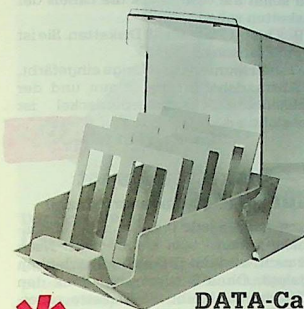

DATA-Case

INNOVATIVE CONCEPTS für 50 Disketten 5 1/4" - Diese Box - in einem zeitlosen Design - ist aus „ANTI-STATIK“-Plastik hergestellt. Die Gehäusefarbe ist grau-beige, der Klarsichtdeckel rauchfarben. An der Vorder- und Rückseite sind Griffmulden angebracht.

Best.-Nr. 97 01 23 **24.90**

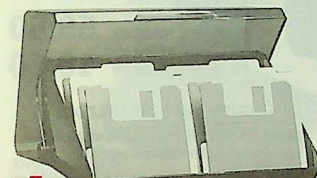

Standardbox Micro XT

INNOVATIVE CONCEPTS Lieferung ohne Disketten! Aus dunkel gerauchtem, schlagfestem „low-static“-Kunststoff. Staubsicher schließender Klappdeckel. Innen hellgraue bewegliche Register mit passenden Aufklebern. 4 Anti-Rutschfüße. An der Rückseite befindet sich ein Handgriff für den bequemen Transport. Kapazität: 50 Disketten 3 1/2" oder 30 Disketten 3".

Best.-Nr. 96 96 05 **39.50**

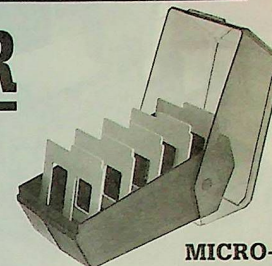

MICRO-BOX

Diese Diskettenbox ist für 3"- und 3 1/2"-Disketten geeignet. Das Fassungsvermögen bei 3 1/2"-Disks beträgt ca. 24 Disketten. Das Gehäuse besteht aus Antistatik-Plastik. Die Bodenwanne ist schwarz, die Trennwände grau und das Oberteil klar-sicht mit grauer Einfärbung.

Best.-Nr. 96 99 74 **19.90**



85er Floppy-Box

Diese Diskettenbox bietet ein Fassungsvermögen von 85 Stück 5 1/4"-Floppy-Disk. Der Deckel ist abnehmbar und mit Schloß abschließbar. Durch Register direkter Zugriff auf alle Disketten.

Best.-Nr. 97 02 20 **24.50** 3 St. à **19.90**

Datenträger optimal geschützt!



Lieferung ohne Disketten!



Media-Box

Diese Box ist ein kompaktes System, bestehend aus: Modulen zur sicheren und platzsparenden Aufbewahrung moderner Medien. Bestechendes Design, eine solide und haltbare Polystyrol-Konstruktion, sowie der

leichte Zugriff garantieren eine schnelle, saubere und geschützte Aufbewahrung. Das System ist unbegrenzt ausbaubar. Für Floppy Disk 3-3 1/2", 221 x 135 x 348 mm, bis 150 Floppy Disks. Best.-Nr. 96 98 18 **39.50**

Für Floppy Disk 5 1/4", 185 x 178 x 348 mm, bis 70 Floppy Disks. Best.-Nr. 96 98 26 **59.50**



Commodore 128 StarTexter

Textverarbeitungs-Kurs

Nach dem C 64 StarTexter, der auf einhellige Begeisterung stieß, ist das deutsche Textverarbeitungs-Paket nun auch für den C 128 verfügbar. Nutzen Sie für Ihren professionellen Rechner die Textverarbeitung mit den professionellen Möglichkeiten, von denen deutsche Umlaute, umfangreiche Formatierungsmöglichkeiten, mehrere Zeichensätze, Trennvorschläge, Tabulatoren und Word-Wrapping nur einige sind. Und mit dem ausführlichen Trainingsbuch können Sie direkt einsteigen. Die Textverarbeitung, die starke Features und hohe Bedienerfreundlichkeit zum kleinen Preis bietet!

Diskette und Trainingsbuch Best.-Nr. 96 48 08 **75.-**



Commodore 128 StarComm

Kommunikationsprogramm

Dieses universelle Kommunikations- und Terminalprogramm macht C 128-Nutzern die Verbindung zu Mailboxen, größeren Hosts oder auch Computern untereinander problemlos möglich. Es ist in Maschinsprache geschrieben und zeichnet sich durch menügesteuerte Funktionsauswahl und Einstellung der Übertragungsparameter aus. Texte lassen sich auf dem Bildschirm editieren und korrigieren. Zu übertragende Dateien können von Diskette abgerufen oder ohne Datenverlust auf Diskette gespeichert werden. Durch das ausführliche Handbuch ist das Programm auch für Einsteiger schnell zu nutzen.

Diskette mit Handbuch Best.-Nr. 96 48 16 **49.-**



Schneider CPC StarDate

Dateiverwaltungs-Programm

Der leistungsstarke Dateimanager für CPC 464, 664 oder 6128. Besonders komfortabel durch viele Extrafunktionen, z.B. Grafikzeichen-Druck, Parameter-Einstellungen u. Formularmasken-Anfertigung. Und mit Serienbrief-Funktion, weil kompatibel zum CPC StarTexter. Die Beispiele und Übungen im Handbuch machen den Einstieg leicht.

Diskette und Trainingsbuch. Best.-Nr. 96 48 32 **85.-**

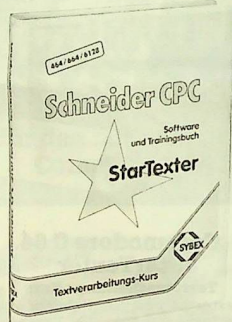

Schneider CPC StarTexter

für CPC 464/664/6128

Außer den Grundfunktionen eines guten Textverarbeitungs-Programms sind für StarTexter auch viele Sonderfunktionen selbstverständlich, z.B. Trennvorschläge, Tabulatoren und Word-Wrapping. Und das ausführliche Trainingsbuch sorgt dafür, daß Sie Ihre leistungsfähige Textverarbeitung direkt nutzen können.

Diskette und Trainingsbuch. Best.-Nr. 96 48 24 **85.-**

Anfragen, Bestellungen an

CONRAD ELECTRONIC

Klaus-Conrad-Str. 1
8452 Hirschau

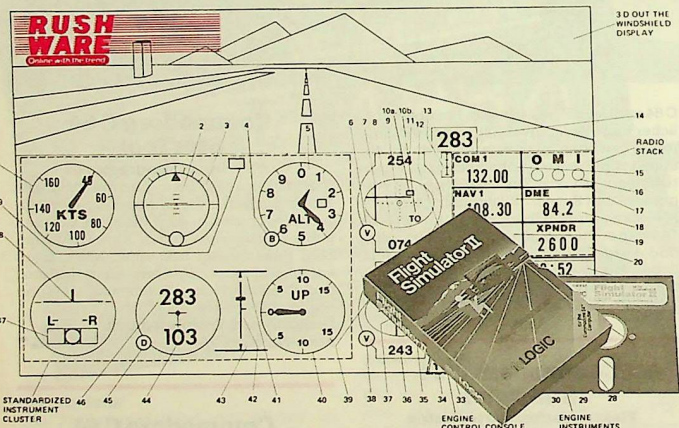

Der Renner aus den USA:

Flight Simulator II (Diskette für den Commodore C 64)

Von der Fachpresse zur „Software des Jahres“ - als bester Flugsimulator - gewählt. Mit einer Fülle von Instrumenten, sowie die Anschlußmöglichkeit von 2 Joysticks (selbstverständlich kann auch über die Tastatur geflogen werden), erlaubt das Programm den realistischen Flug mit einer PIPER. Auch durchaus als Trainer für zukünftige IFR-Flieger geeignet.

Mit dem deutschen Handbuch erhalten Sie eine Checkliste, wie Sie nur echte Piloten kennen. Die Variationsmöglichkeit ist überwältigend, z.B. können Sie 80 Flugplätze in Amerika anfliegen, die Jahres- und Tageszeit bestimmen, Funk-sprüche empfangen (visuell) usw. Wer noch mehr Action haben will, der läßt sich in eine Luftkampf Anno 1917 zurückversetzen.

Flight Simulator II, Diskette Best.-Nr. 95 81 74 **159.-**

Lieferung ohne Disketten!

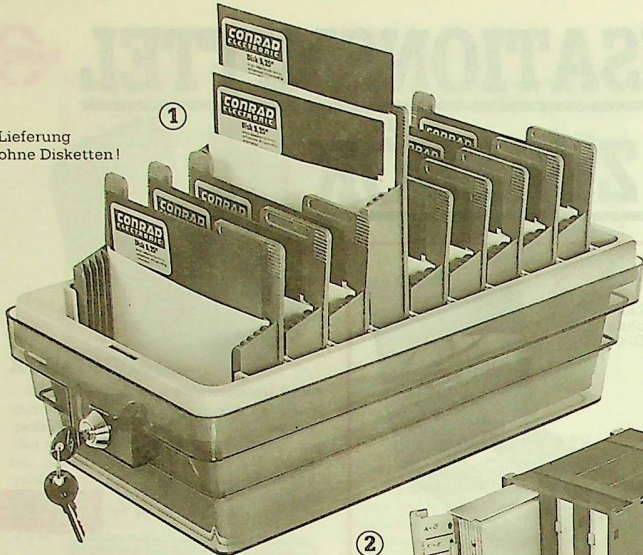

1 Diskettenbox DX-45

Durch hochziehen eines der 9 Abstandshalter werden die Disketten (mit einer Mechanik) gestaffelt angehoben. Man kann somit auf einen Blick die Labels der 5 Disketten sehen. Die Box bietet Platz für 45 Disketten. Sie ist aus antistatischem Plastik. Das Gehäuseunterteil ist beige eingefärbt, die Abstandshalter sind braun und der abschließbare Gehäuseoberdeckel ist durchsichtig mit Einfärbung. Best.-Nr. 97 01 90 **39,-**

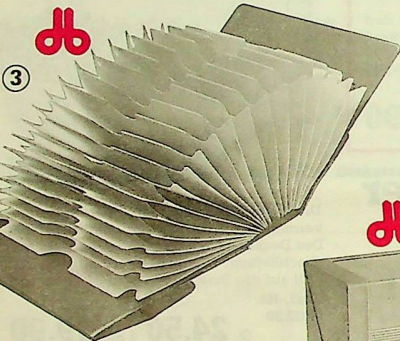

2

2 Disketten-Depot für 5 1/4" (Erlangener Prinzip)

Wetten, daß Sie jede Diskette in Sekunden schnelle finden - egal wo sie liegt! Nach Gebrauch wird die Diskette einfach oben aufgelegt. Ohne Sortierarbeit (dank den Markierungen) bleibt die Diskette zuverlässig, blitzschnell auffindbar. Das braune Gehäuse (mit drei beigen Schubfächern) ist neben- und übereinander stapelbar. Für wichtige Disketten kann vor jeder Gehäuseeinheit eine (abschließbare) Verschlussplatte angebracht werden. Das Fassungsvermögen beträgt je Schub 10 Disketten. Best.-Nr. 97 06 62 **59.50**
Verschluss-Platte Best.-Nr. 97 06 70 **19.50**

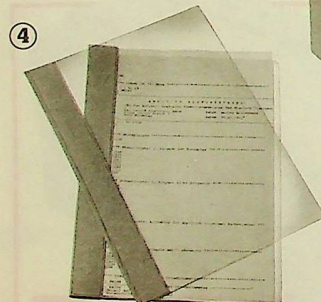

4 Schnellhefter

Der ideale Schnellhefter zum Ablagen Ihrer Listings, Programmwürfe und Dokumentationen. Diese Schnellhefter besitzen einen orangefarbenen Plastikkrücken. Die Ober- u. Unterseite ist aus durchsichtigem Kunststoff. Fassungsvermögen ca. 50-60 Blatt. Best.-Nr. 99 90 24 Stück **-90**
ab 10a **-80**

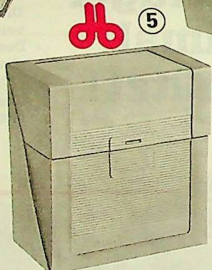

5 Organisationsbox für 3"-, 3,5"-Disketten und Typenräder.

Endlich ist Schluß mit der lästigen Sucherei. Es gibt jetzt eine praktische und preiswerte 3,5" Ablagebox. Durch den eingebauten Shutter-Schutz sind die Etiketten auf den Disketten vollflächig lesbar. Erstmals können die Disketten mit der (druck-)empfindlichen Shutter-Mechanik nach unten also mit dem Index-Etikett nach oben abgestellt werden. Die 3,5"-Disketten stehen seitlich auf 2 Stegen. Zwischen Shutter und Box ist ein Sicherheitsabstand. Auch beim Transport stehen die Disketten also stoß- und rüttelsicher. Der Shutter stößt niemals auf 3"-Disketten stehen sicher geführt zwischen den Stegen. Best.-Nr. Farbe Stück
96 96 48 schwarz 5.90
96 96 56 rot 5.90
96 96 64 blau 5.90
96 96 72 gelb 5.90
96 96 80 grün 5.90

3 Disky Spreizkartei

Diese Kartei bietet sicheren Schutz und schnellen Zugriff! Für 20 Disky 5 1/4". Best.-Nr. 97 04 09 **33,-**
Für 20 Disky 3 1/2" - oder für 3"-Disketten. Best.-Nr. 97 03 95 **33,-**



6 Diskettenbox PORTA-FILE-20

Diese äußerst flache Diskettenbox bietet 20 St. 5 1/4" Disketten Platz. Die 10 Diskettenhalter können aufgeklappt und herausgenommen werden. Im geschlossenen Zustand kann die Box wie ein Buch aufbewahrt werden. Gehäuseunterteil: beige - Gehäuseoberteil: rauchfarben - Diskettenhalter: schwarz mit Klarsichttaschen. Best.-Nr. 97 03 87
St. **19.90** ab 3 St. à **17.50**

JOYSTICKS FÜR GEWINNER



Der Preiswerte QUICKSHOT I

Der preisgünstige Joystick für Ihren Computer. Griffigster Steuerknüppel mit 2 Feuerknöpfen. Anschluß mit 9-poligem Trapezstecker. Best.-Nr. 98 02 77 **9.90**



Der Dauerbrenner QUICKSHOT II

Der Super-Joystick mit dem greifgerechten, realistischen Pilotenruff ermöglicht schnellste Reaktionen bei allen Videospielen. Mit Schnell- und Automatik-Schießknopf, Saugfüßen für gute Standfestigkeit. Best.-Nr. 98 00 64 St. **19.50** 3 St. à **17.50**



Joy-Star

Dauerfeuerfunktion und Saugfüße. Best.-Nr. 98 00 48 **29.50**



Der Handliche SUPER JOY 28

Superrealistischer Pilotenruff mit 3 schnellreagierenden Feuerknöpfen, ermöglicht schnellste Reaktion bei allen Video-Spielen. Vier standfeste Saugfüße. Passend für Atari VCS, Commodore 64 u.v.a. Computer. Best.-Nr. 98 00 56 **17.50**

QUICKSHOT II, plus (mit Mikroschalter)

Best.-Nr. 98 00 80 **29.50**

Der Exklusive Joyball Q - IX

Dieser Joyball stellt die optimale Synthese aus Joystick (extreme Genauigkeit) und Trackball (spielend leichte Handhabung) dar. Die beiden Feuer Tasten, deren Betätigung mittels LED-Displays visuell angezeigt wird, können selbstverständlich mit einem Schalter auf Dauerfeuer arretiert werden. Dieser Joyball ist für folgende Computer geeignet: Atari-Homecomputer, Commodore VC 20, C 64 u.v.a. Homecomputer. Best.-Nr. 98 02 93 **29.50**



ANSCHLUSSKABEL

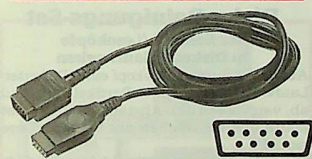

ML-D9 PS

Verlängerungskabel für Joystick und Paddle. 9-poliger, trapezförmiger Stecker / Buchse 9-adrig, Länge ca. 3 m. Best.-Nr. 98 10 36 **6.90**

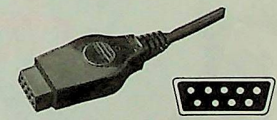

ML DS 6

Geeignet für Joystickport. 9-polige trapezförmige Buchse, 6-adrig. Länge ca. 1,5 m. Best.-Nr. 98 10 52 **3.90**

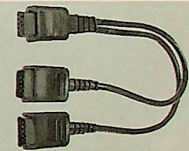

ML-D9 SPP

Verteiler von 1 auf 2 Joysticks. 9-polige trapezförmige Stecker/Buchsen 9-adrig, Länge ca. 20 cm. Best.-Nr. 98 10 44 **6.90**



Anschlußkabel-Datsette

6-adrig, Länge 1,25 m. Auf diese Kabel haben schon viele Commodore-User gewartet. Basteln Sie damit Ihren eigenen Cassetten-Recorderanschluß für den VC 20 / C 64 / C 128. Best.-Nr. 98 11 17 **5.90**

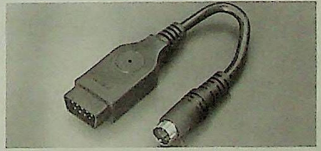

Adapterkabel für Commodore C 16 Plus 4

Verbinden Sie Ihren Joystick mit dem C 16 oder Plus 4. Dieses Kabel hat auf einer Seite den speziellen runden Euro-Stecker (passend zu den Commodore-Computern), auf der anderen Seite einen 9-poligen trapezförmigen Stecker (passend für die gängigsten Joysticks - z.B. Quickshot II). Best.-Nr. 98 12 81 **4.90**



Kabel 0 - 185

Dieses Kabel kann u. a. für die Commodore C-16 und Plus 4 verwendet werden. Länge ca. 180 cm; eine Seite mit freien Kabelenden; andere Seite mit Euro-Mini-Stecker (8-polig, Massering und die äußeren 7 Stifte sind belegt - mittlerer Stift unbelegt). Best.-Nr. 98 12 57 **5.80**

REINIGUNGS- + PFLEGEMITTEL



Disky-Typenrad- und Kugelkopf-Reinigungs-Set

Reinigt verschmutzte Typenräder und Kugelköpfe. Einfache und sichere Handhabung.

Keine verschmutzten Hände und Geräte mehr. Sorgt bei regelmäßiger Anwendung für ein klares, sauberes und gestochen scharfes Schriftbild.

Inhalt: 1 Reinigungsdose · 30 ml Spezialreiniger · 2 Reinigungspads · 5 Adapter für Typenräder · 1 Kugelkopf-Reinigungseinheit · 1 Adapter · 1 Reinigungspad für Kugelköpfe.

Adapter 1: für Metal Xerox-Diablo · Wang Metal, Qume, Diablo, Silver-Reed · IBM 6240 MC · IBM 6/442 + 6/452 · IBM 3736 · Canon.

Adapter 2: für Olivetti
Adapter 3: für Olympia, Nakajimaal, Triumph-Adler.

Adapter 4: für Ricoh
Adapter 5: für Siemens T 1000, T. 1000 S, T. 4200.

Nachfüll-Set
Best.-Nr. 97 04 68 **59.-**
Best.-Nr. 97 05 14 **19.-**



Disky Surface-Cleaner

vielseitig einsetzbar am Computer-Arbeitsplatz! 90 feuchte Reinigungstücher in der Spenderdose. Tuch für Tuch griffbereit.

Best.-Nr. 97 06 97 Dose **9.80**

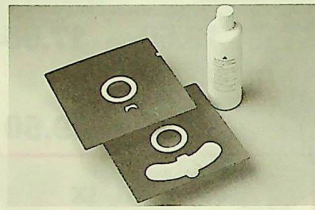

Disky-Reinigungs-Set

Denn richtige Pflege spart Zeit und Geld! Zur Naß- und Trockenreinigung des Schreib-/Lesekopfes eines Diskettenlaufwerkes. Damit die Schreib-/Leseleistung erhöht wird.

Für 5,25"-Laufwerke
Inhalt dieser Verpackungs-Einheit:
2 Reinigungs-Disky, 125 ml Spezialreiniger.

Best.-Nr. 97 07 00 **69.-**



Computer-Pflegeset

Das Pelikan-Computer-Pflegeset enthält exakt die Artikel, die Sie zu einer gründlichen Pflege Ihres Micros benötigen. Pelikan-Computerpflege: eine perfekte Sache!

Lieferumfang: 5 1/4"-Reinigungs-Diskette für Einzel- und Doppel-Schreib-/Lesekopf-Spezial-Flüssigkeit für die Reinigungs-Diskette (15 ml) · Bildschirreiniger mit vorbeugender antistatischer Wirkung (50 ml) · 1 Spezial-Reinigungstuch (fusselfrei) für Bildschirm, Tastatur usw. „Staub-Entferner“-Spray zum Entfernen von losem Staub auf dem Schreib-/Lesekopf.

Alle Teile sind in einem idealen Geschenkset verpackt.

Best.-Nr. 97 07 35 Set **54.-**



Disky-Reinigungs-Set für Schreib-/Leseköpfe in Diskettenlaufwerken

Auf dem Schreib-/Lesekopf eines Diskettenlaufwerkes setzen sich Partikel und Staub ab, vergrößern den Abstand Kopf/Magnetplatte und schwächen das Schreib-/Lese-signal.

Viele Gerätehersteller empfehlen deshalb, den Magnetkopf regelmäßig zu reinigen. Durch das Naß-/Trocken-Verfahren der Disky-Reinigung wird der festsetzende Schmutz besonders schonend entfernt. Der Schmutz wird nicht einfach abgerieben oder abgeschmiergelt. Das befeuchtete Vlies löst den Schmutz ab, ohne den Kopf anzugreifen. Mit dem trockenen Teil des Vlieses wird er entfernt. Wartungskosten u. Computer-Stillstandszeiten verringern sich, die Schreib-/Leseleistung wird erhöht.

Inhalt: 1 Reinigungs-Disky · 12 Flüssigkeitsportionsbeutel (1 Reinigung = 1 Portionsbeutel)

Disky-Reinigungs-Set für alle 5 1/4"/LW

Best.-Nr. 97 04 76 **19.50**
Disky-Reinigungs-Set für 3 1/2"/einseitig.

Best.-Nr. 97 04 84 **24.50**
Disky-Reinigungs-Set für 3 1/2"/zwei-seitig.

Best.-Nr. 97 04 92 **29.50**

Staubschutzhauben

für Schneider CPC und Star

Diese Abdeckhauben schützen nicht nur vor Staub, Flüssigkeiten, Zigarettenasche und anderen Schmutzteilchen von außen, sondern sie verlangsamen auch wesentlich Temperaturschwankungen innerhalb der Geräte und damit die Kondenswasserbildung bei Wärmeunterschieden, wie sie über Nacht oder bei längerem Nichtgebrauch oft vorkommen und besonders in Verbindung mit Staub zur Beschädigung der Leiterplatten und Bauteilen führen. Material: Kunstleder.



Schutzhauben für:

CPC 464, Farbe schwarz **14.50**
Best.-Nr. 98 16 56

CPC 664, Farbe schwarz **14.50**
Best.-Nr. 98 17 37

CPC 6128, Farbe schwarz **14.50**
Best.-Nr. 98 17 29

Monitor, Farbe schwarz **18.50**
Best.-Nr. 98 16 64

Farb-Monitor, Farbe schwarz **18.50**
Best.-Nr. 98 16 72

Disketten-Laufwerk, Farbe schwarz **13.50**
Best.-Nr. 98 16 80

Staubschutzhaube für Commodore

Standard für VC 20/C 64 alt, Farbe braun **13.50**
Best.-Nr. 98 17 02

Standard für Floppy VC 1541 + SFD 1001 (und Baugleiche), 1570. Farbe braun. **13.50**
Best.-Nr. 98 17 10

Commodore-Computer C-64/II, Farbe computergrau **13.50**
Best.-Nr. 98 16 13

Commodore-Farb-Bildschirm VC-1702, Farbe braun **22.50**
Best.-Nr. 98 16 21

Commodore-Computer C-128, Farbe computergrau **14.50**
Best.-Nr. 98 16 05

Commodore-Laufwerk VC-1571, Farbe computergrau **13.50**
Best.-Nr. 98 15 91

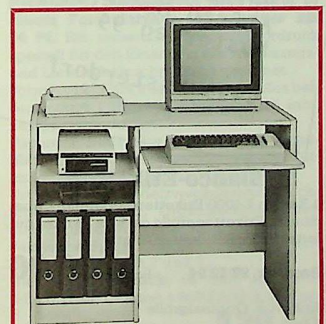

Computertisch Modell 1115

Computertisch mit je einem ausziehbaren Boden für die Eingabetastatur und für die Diskettenstation bzw. den Drucker. Abmessungen (B x H x T): 99,5 x 75 x 45 cm.

Kiefer-Nachbildung **165.-**
Best.-Nr. 97 81 40

Eiche-rustikal-Nachbildung

Best.-Nr. 97 81 59 **165.-**

Standard für Floppy VC 1541 + SFD 1001 (und Baugleiche), 1570. Farbe braun. **13.50**
Best.-Nr. 98 17 10

Commodore-Computer C-64/II, Farbe computergrau **13.50**
Best.-Nr. 98 16 13

Commodore-Farb-Bildschirm VC-1702, Farbe braun **22.50**
Best.-Nr. 98 16 21

Commodore-Computer C-128, Farbe computergrau **14.50**
Best.-Nr. 98 16 05

Commodore-Laufwerk VC-1571, Farbe computergrau **13.50**
Best.-Nr. 98 15 91

Commodore-Computer C-128 D, Farbe computergrau **14.50**
Best.-Nr. 98 15 83

Commodore-Farb-Bildschirm VC-1901, Farbe computergrau **22.50**
Best.-Nr. 98 15 75

Commodore Amiga-Tastatur, Farbe computergrau **13.50**
Best.-Nr. 98 15 59

Commodore Amiga-Zentraleinheit und Monitor, Farbe computergrau **29.50**
Best.-Nr. 98 15 67

Commodore Comp.-Tastatur PC10/20, Farbe computergrau **13.50**
Best.-Nr. 98 15 32

Commodore PC10 Zentraleinheit und Monitor, Farbe computergrau **29.50**
Best.-Nr. 98 15 40

Schneider PC-Zentraleinheit und Monitor, Farbe computergrau

Best.-Nr. 98 17 53 **29.50**

Schneider Matrixdrucker DMP 2000, Farbe schwarz **14.50**
Best.-Nr. 98 17 61

Star Matrix-Drucker NL10/NG10, Farbe computergrau **14.50**
Best.-Nr. 98 17 70

Commodore Computer-Tastatur C-128 D, Farbe computergrau **14.50**
Best.-Nr. 98 15 83

Commodore-Farb-Bildschirm VC-1901, Farbe computergrau **22.50**
Best.-Nr. 98 15 75

Commodore Amiga-Tastatur, Farbe computergrau **13.50**
Best.-Nr. 98 15 59

Commodore Amiga-Zentraleinheit und Monitor, Farbe computergrau **29.50**
Best.-Nr. 98 15 67

Commodore Comp.-Tastatur PC10/20, Farbe computergrau **13.50**
Best.-Nr. 98 15 32

Commodore PC10 Zentraleinheit und Monitor, Farbe computergrau **29.50**
Best.-Nr. 98 15 40

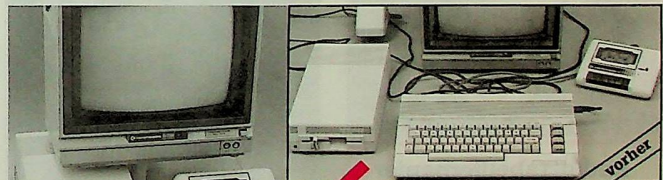

Computerkleid SCH 580 für Schneider CPC 464, 664, 6128

Das „Computerkleid“ besteht aus einem stabilen, formschönen Holzgehäuse mit einer ausziehbaren Rechne-rauflagefläche und einer auf einem Stahlfuß um 360 Grad drehbaren Monitauraufgabe (bis 80 kg). Im Lieferumfang sind die benötigten Verlängerungskabel vom Monitor zum Keyboard enthalten.

Außenabm. Gehäuse (B x H x T): 627 x 134 x 350 mm · Innenabm. Gehäuse (B x H x T): 595 x 90 x 350 mm · Monitauraufg. (B x H x T): 270 x 2 x 220 mm · Gesamthöhe: 228 mm. Farbe: graphit **179.-**
Best.-Nr. 97 79 50

Computerkleid K 400 für Commodore C 64 oder ähnliche HCs

Außenabm. Gehäuse (B x H x T): 462 x 134 x 400 mm · Innenabm. Gehäuse (B x H x T): 430 x 90 x 400 mm · Monitauraufgabe (B x H x T): 270 x 2 x 220 mm · Gesamthöhe: 248 mm. Farbe: beige **169.-**
Best.-Nr. 97 79 69

Hinweis:
Lieferung aller Möbel ohne Geräte und Zubehör!

Disky Bildschirm-Reinigungs-Set zur Reinigung der Monitore
Sorgt für klare Sicht und baut statische Aufladung ab. Inhalt der Verpackungseinheit: 100 ml Spezial-Reiniger, 15 Stück saugfähige Reinigungstücher.

Best.-Nr. 97 07 19 Set **25.90**

PAPIERE, FORMULARE, SCHABLONEN

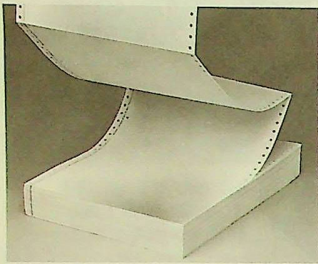

Teledata Tabellierpapier

die ideale Einheit für den Hobby-Computerbereich. Holzfreies (60 g/m²) weißes Endlospapier mit abtrennbarer Führungslochung nach DIN 6762, Formular-Breite 240 mm, 12".

1 Karton à 1000 Blatt.
Best.-Nr. 97 12 35 Pckg. **29,-**

Endlospapier

holzfrei, ohne Druck, weiß, mit grünen Lese- und Trennstreifen, einfach, 240 mm breit, 12" hoch (DIN A4). Mit abtrennbarem Führungslochrand. 1 Karton à 2000 Blatt.

Endlostabellierpapier, mit grünen Lese- und Trennstreifen, einfach.
Best.-Nr. 97 12 00 Pckg. **49.50**

Endlostabellierpapier, ohne Druck, weiß, einfach. 1 Karton à 2000 Blatt.
Best.-Nr. 97 12 19 Pckg. **49.50**

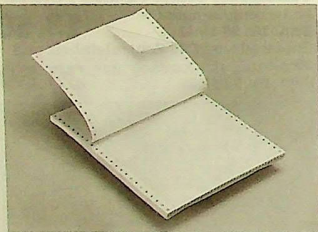

Endlostabellierpapier 2-fach

holzfrei, ohne Druck, weiß, 2-fach, selbst durchschreibend, 240 mm breit, 12" hoch (DIN A4). 1 Karton à 1000 Formulare.

Endlostabellierpapier, ohne Druck, weiß, 2-fach.
Best.-Nr. 97 12 27 Pckg. **59,-**

EDV-Endlospostkarte

Die problemlose u. preiswerteste Methode zum Erstellen von Serienrundschriften, Werbeaktionen, Einladungen, Mitteilungen usw. Eine wirklich nützliche und praktische Ergänzung der EDV-Arbeitsmittel, geeignet gleichermaßen für private Anwender wie auch besonders für Vereine, Schulen u. Behörden.

Der Vorteil dieser Postkarte liegt darin, daß man nach dem Bedrucken der Vorderseite mit Absender und Adresse den Kartenstoß einfach wendet, neu einspannt und danach die gewünschte Nachricht aufdrucken läßt.

Im Lieferumfang sind 250 Endlospostkarten enthalten. Abmessungen der Postkarte nach Abtrennen des Führungsrandes: ca. 14,8 x 10,2 cm.
Best.-Nr. 97 13 16 Pckg. **18.90**

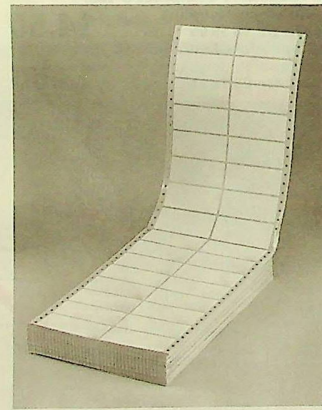
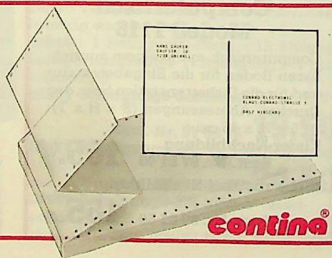

Blanco-Etiketten

1 Karton à 4000 Etiketten, 2-bahnig, unbedruckt. Etikettengröße ca. 88 x 35 mm - gefaltet in 2 x 8 Etiketten/Blatt.

Best.-Nr. 97 12 94 Pckg. **39.90**

Etikett in Originalgröße



Herrn
Alfred Mustermann
Musterweg 99
9999 Musterdorf

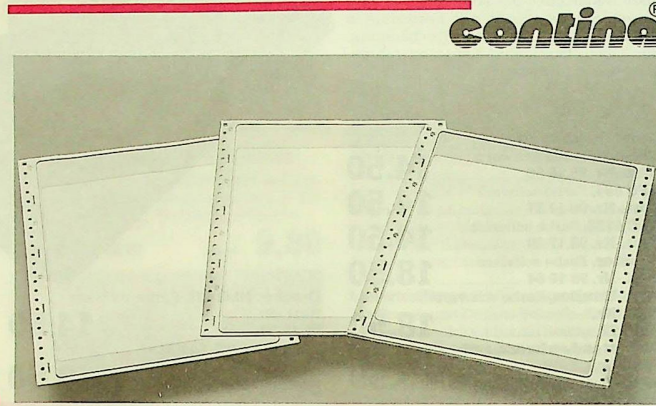

Endlosbriefbogen

Geeignet für den Einsatz in allen Branchen. Der Briefbogen ist technisch ausgereift durch den Einsatz der neuen Miniperforation an allen 4 Kanten. Durch die Miniperforation läßt sich nach dem Trennen des Führungslochrandes dieses Briefpapier nicht mehr als „EDV-Papier“ erkennen. Briefbogen: Format 12" (304,8 x 210 mm), plus beidseitigem Führungslochrand jeweils 1,5 cm. Papier 80 g weißes Formularsatzpapier.

Endlosbriefbogen
Druckumrandung blau, 1 Karton à 1000 Blatt
Best.-Nr. 97 13 08 Pckg. **39.90**

Endlosbriefbogen
Druckumrandung rot, 1 Karton à 1000 Blatt
Best.-Nr. 97 13 24 Pckg. **39.90**

Endlosbriefbogen
Druckumrandung grün, 1 Karton à 1000 Blatt
Best.-Nr. 97 13 32 Pckg. **39.90**

Computer-Schreibset

Das ist einzigartig! Endlich gibt es für den anspruchsvollen automatisierten Briefwechsel ein Computerpapier, das bisher nur für den eleganten Briefbogen-Schriftverkehr eingesetzt wird. Contina first class ist ein **holzfrei geripptes Büttenspapier** für Endlosbriefbogen, mit leicht matt geglätteter Oberfläche. Die Struktur und das eingearbeitete Wasserzeichen verleihen diesem Papier eine Sonderstellung bei den Repräsentationspapieren. Erhältlich in 100 g/qm, in zwei attraktiven Farben: Chamois und hochweiß. Natürlich mit der neuen **Miniperforation** ausgestattet. Dazu passend Briefumschläge gleicher Qualität.

Als Schreibset erhältlich in der Einheit von 250 Stück in der attraktiven Contina Schreibkassette. Das ist Ihre Schreibgarnitur für jeden besonderen Anlaß.

First class Endlosbriefbogen
1 Schreibset à 250 Blatt,
Briefpapier: Hochweiß
Best.-Nr. 97 12 78 **59,-**

Contina

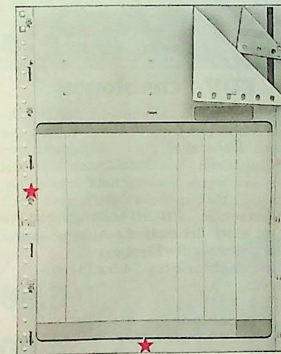

Formularsatz

Rechnung, Lieferschein und Kopie in einem Formularsatz für weniger als 24 Pf. Ein neuer Organisationsvordruck speziell für den Einsatz in der Rechnungs- und Lieferscheinschreibung geeignet. Format: 12" (304,8 mm) x 210 mm plus beidseitiger Führungslochrand je 15 mm, beidseitig perforiert.

Papier: 1. Blatt 80 g holzfrei weiß, Folgeblätter selbstdurchschreibende weiße Formularsatzqualität, schwarzkopierend. Druck: Blatt 1 - Vielzweckdesign, Druckumrandung blau, Organisationsstreifen auf Folgeblättern in rot, blau.

Satzverbindung: Crimplock-Heftung · Abheftlochung; Blatt 2 und 3.
Vielzweckvordruck, ca. DIN A4 hoch, 3-fach, blau, 1 Karton à 600 Formularsätze.

Best.-Nr. 97 12 86 **139.50**



Die Adresse per Handschrift, Ihre persönliche Note:

Contina first class

Briefpapier: Chamois
Best.-Nr. 97 12 60 **59,-**

Briefumschläge, 1 Paket à 250 St., lose, ohne Fenster, hochweiß.
Best.-Nr. 97 12 51 **69,-**

Briefumschläge, 1 Paket à 250 St., lose, ohne Fenster, chamois.
Best.-Nr. 97 12 43 **69,-**

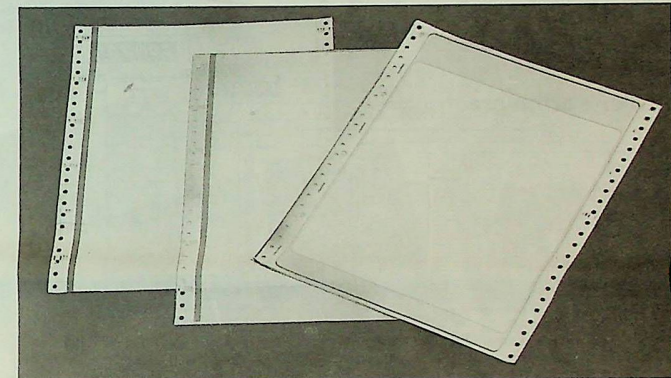

Contina

Funktionell und vielseitig
Vielzweckformular, 3-fach

Sie erhalten das Formular mit 2 Kopien in selbstdurchschreibender Formularqualität, schwarzkopierend.

1. Kopie mit Organisationsstreifen „rot“
2. Kopie mit Organisationsstreifen „blau“

Vielzweckformular
Druckumrandung, blau, 1 Karton à 600 Formularsätze.
Best.-Nr. 97 13 40 **139.50**

Druckumrandung, rot, 1 Karton à 600 Formularsätze.
Best.-Nr. 97 13 59 **139.50**

Druckumrandung, grün, 1 Karton à 600 Formularsätze.
Best.-Nr. 97 13 67 **139.50**

Zweckform

Computer-Karten

Sie können als Postkarte, Kundenkartei, Artikelkartei, Reparaturkarte und vieles mehr eingesetzt werden. Überall, wo bestimmte Daten gebraucht werden, sind sie praktisch und schnell zur Hand.

Mit den verschiedenen Farben können Sie Kartei-Ausdrucke leichter organisieren und unterscheiden.

Papier: Holzfreie Markenqualität 130 g/qm/blanko · Längsperforation, beidseitig.
Ausführung: 4 Zoll x 180 mm, entspricht DIN-Format A 6 quer.

Packungsinhalt: 100 Karten

Best.-Nr.	Farbe	Pack.
97 14 48	weiß	12.90
97 14 64	rosa	12.90
97 14 72	blau	12.90
97 14 80	grün	12.90
97 14 99	gelb	12.90

Ausführung: 3 Zoll x 135 mm, entspricht DIN-Format A 7 quer.

Packungsinhalt: 200 Karten

Best.-Nr.	Farbe	Pack.
97 15 02	weiß	12.90
97 15 10	rosa	12.90
97 15 29	blau	12.90
97 15 45	grün	12.90
97 15 53	gelb	12.90

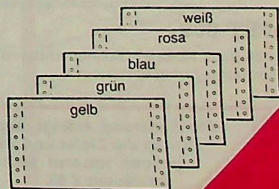

Lupenlineal CR-01

Besonders interessant für den EDV-Praktiker. Durch eine eingearbeitete konvexe Lupenlinse, die beidseitig durch eine Farbfläche begrenzt ist, wird das exakte und übersichtliche Lesen bestimmter Programmzeilen Ihrer Listings und Printouts zu einem Kinderspiel. Gerade bei älteren Computer-Listings wird die Lesegenauigkeit durch dieses Lupenlineal enorm erhöht.

Zusätzlich sind folgende Skalen auf dem Lineal enthalten: Zentimeter-einteilung von 0-38 cm - Zolleinteilung von 0-15" - 3 Skalen mit Unterteilungen zu 12, 10 und 9 Zeichen pro Zoll.

Best.-Nr. 97 18 20

Stück **12.50**

ab 3 St.ä **9.90**

Codier-Formulare

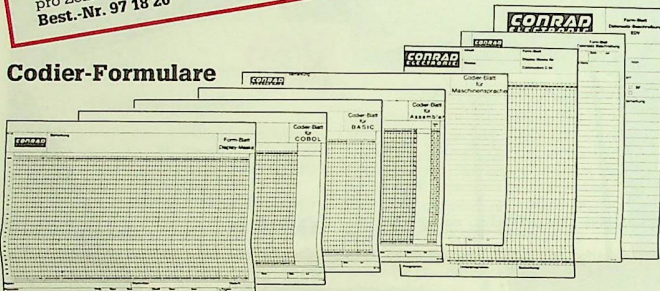

Die EDV-Formular-Palette umfasst: Codier-Blätter für Basic, Assembler, Cobol. Formblätter für: Bildschirm-Masken, Datenfeld- und Datensatz-Beschreibung. Die Formulare sind geblockt (1 Block = 100 Formulare), an einer Seite gummiert und mit einem Lochrand (ungelocht) versehen.

Best.-Nr.	Codierblätter	Block	ab 3 Block ä
97 10 06	BASIC (80 Sp. x 23 Z.)	6.90	5.90
97 10 14	ASSEMBLER	6.90	5.90
97 10 22	COBOL	6.90	5.90
97 10 30	Maschinsprache	6.90	5.90
Best.-Nr.	Formblätter	Block	ab 3 Block ä
97 11 38	Bildschirm-Maske (80 Sp. x 25 Z.)	6.90	5.90
97 10 49	Bildschirm-Maske (40 Sp. x 25 Z.), ideal f. C-64	6.90	5.90
97 11 03	Datensatzbeschreibung (für BASIC)	6.90	5.90
97 10 57	Datensatzbeschreibung (für EDV)	6.90	5.90

Lineal RT-005

Länge: 45 cm, Skala 14" - Zolleinteilung: 6, 8, 10, 12, 15 Zeichen pro Zoll - Skalen sind 2-farbig hinterlegt.

Best.-Nr. 97 17 58

7.90



Lineal RT-009

Länge: 26,8 cm, Skala 9" - Zolleinteilung: 6, 8, 10, 12, 15 Zeichen pro Zoll - Skalen sind 2-farbig hinterlegt.

Best.-Nr. 97 18 04

5.90

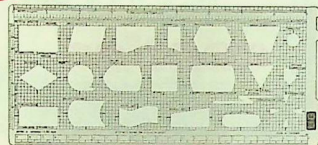

EDV-Schablonen

Preiswerte EDV-Schablonen für den Hobby-EDV-Fachmann: Die Schablonen sind aus grünem Kunststoff und beinhalten alle EDV-Sinnbilder. Die Schablonen sind mit einem schwarzen Gitternetz hinterlegt. Zusätzlich bieten diese Schablonen noch EDV-gerechte (INCH)-Maßeinteilungen und an einer Schmalseite Aussparungen für die geschweifte Klammer.

Große Schablone (ca. 24,5 x 11 cm).

Best.-Nr. 97 17 90 **6.90**

Kleine Schablone (ca. 17 x 8 cm).
Best.-Nr. 97 17 82 **4.90**

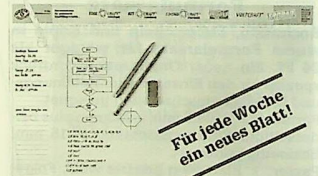

Für jede Woche ein neues Blatt!

Schreibtischunterlage

mit MM-Einteilung. Auf 60 Blatt orange gerastertem Millimeterpapier haben Sie genügend Platz für eine saubere Skizze oder Notiz. Abm. 628 x 398 mm.

Best.-Nr. 97 40 99

Stück **9.95** ab 3 St.ä **9.20**

Millimeterblock

100 Blatt mit oranger MM-Einteilung.

DIN A5
Best.-Nr. 97 41 10 Stück **2.50** ab 3ä **2.20**

DIN A4
Best.-Nr. 97 41 02 Stück **4.95** ab 3ä **4.40**

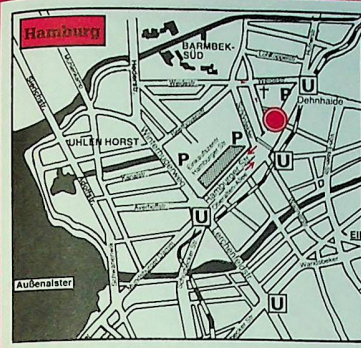

Unsere Filialen...
...der kurze Weg zu

CONRAD ELECTRONIC



1000 Berlin 30

Kurfürstenstr. 145, Tel.: 030 / 261 7059

Öffnungszeiten: Mo. - 13.00 - 18.00 Uhr; Di. - Fr.: 9.00 - 13.00 Uhr, 14.00 Uhr - 18.00 Uhr; Sa.: 9.30 Uhr - 13.00 Uhr.

2000 Hamburg 76

Hamburger Str. 127 · Tel.: 040 / 29 17 21

Öffnungszeiten: Mo. - Fr.: 9.00 - 18.00 Uhr; Sa.: 9.00 - 14.00 Uhr; langer Sa.: 9.00 - 18.00 Uhr.

4300 Essen 1

Viehofer Str. 38 · 52, Tel.: 0201 / 23 80 73

Öffnungszeiten: Mo. - Fr.: 9.00 - 18.30 Uhr; Sa.: 9.00 - 14.00 Uhr; langer Sa.: 9.00 - 18.00 Uhr.

8000 München 2

Schillerstr. 23 a · Telefon: 089 / 59 21 28

Öffnungszeiten: Mo. - Fr.: 9.00 - 18.00 Uhr; Sa.: 9.00 - 13.00 Uhr; langer Sa.: 9.00 - 18.00 Uhr.

8500 Nürnberg 70

Leonhardstr. 3 · Telefon: 0911 / 26 32 80

Öffnungszeiten: Mo. - Fr.: 8.00 - 12.00 Uhr, 13.30 - 17.30 Uhr; Samstag: 8.00 Uhr - 12.00 Uhr.

Hauptverwaltung und Versand:

8452 Hirschau

Klaus-Conrad-Str. 1 · Tel.: 096 22 / 30-111

Öffnungszeiten: Montag - Freitag: 8.00 Uhr - 17.30 Uhr; Samstag: 8.00 Uhr - 12.00 Uhr.

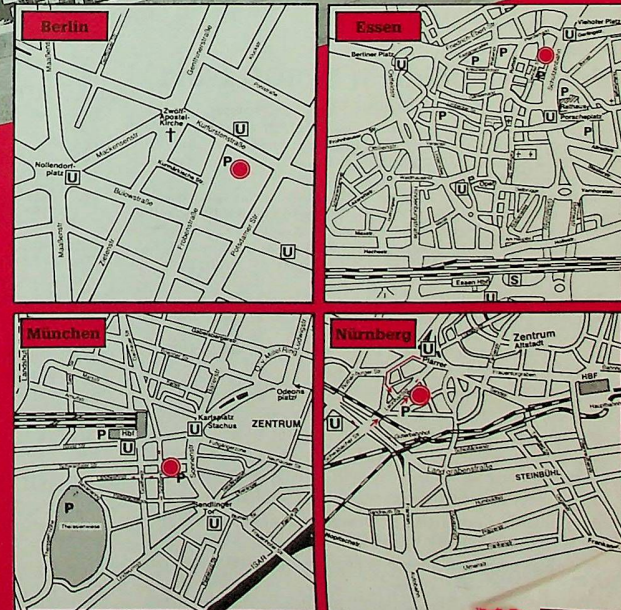

Die Lieferung erfolgt unter Zugrundelegung der Liefer- und Zahlungsbedingungen unseres Elektronik-Hauptkataloges E 88.

CONRAD ELECTRONIC

Conrad Electronic GmbH, 8452 Hirschau
Geschäftsführer: Klaus Conrad/
Klaus Ohlendorf/Gert Rippl
Amtsgericht Amberg HRB 387

Der Eprom Programmierer

Eprog 27011

Für
Labor und
Hobby

- Reset- und Starttaste
- V 24-Schnittstelle
- AMD, INTEL, FUJITSU
- für Eproms 2716 - 27011

Programmiergerät EPROG 27011

Der Eprom-Programmierer EPROG-27011 kann sowohl im Hobbybereich als auch in Laborbereich eingesetzt werden. Er verfügt über viele Besonderheiten teurer Industriegeräte und ermöglicht durch die eingebaute V.24 Schnittstelle auch das Programmieren mit Rechnerdaten.

Allgemeines: Mit dem EPROG-27011 wurde ein äußerst vielseitiges und leicht bedienbares EPROM-Programmiergerät geschaffen. Durch die Micro-Computersteuerung ergibt sich eine sehr einfache und sichere Bedienbarkeit. Alle Funktionen sind durch zwei Drehschalter, eine Resettaste und eine Starttaste aufrufbar.

Technische Daten:

- Programmiert alle 2516, 2716, 2532, 2732, 2732A, 2764, 2764 A, 27128, 27128A, 27256, 27512, 27513, 27011
Also selbst die neuen gebankten Eproms einschließlich 27011 (8 x 16 k x 8) sind bereits programmierbar.
- Fast-Programmialgorithmus nach AMD, INTEL und FUJITSU
- Duplizieren, Vergleichen und Leertest ohne Rechner möglich.
- Sehr einfache und übersichtliche Bedienung.
- Weit verbreitete V.24-Rechnerschnittstelle mit RTS, CTS (reiner Hardwarehandshake).
- Baudraten von 300, 600, 1200, 2400, 4800, 9600 Baud frei wählbar
- Hardware Protokoll der V.24-Schnittstelle einstellbar: 7 BIT / 8 BIT, 1/2 Stopbits, Parity ON/OFF, Parity ODD/EVEN.
- Intern erzeugte und geregelte Programmierspannungen von 12,5 V, 21 V und 25 V.
- Kontaktlose Umschaltung der Pinbelegung, also keine Relais oder Schiebetasten.

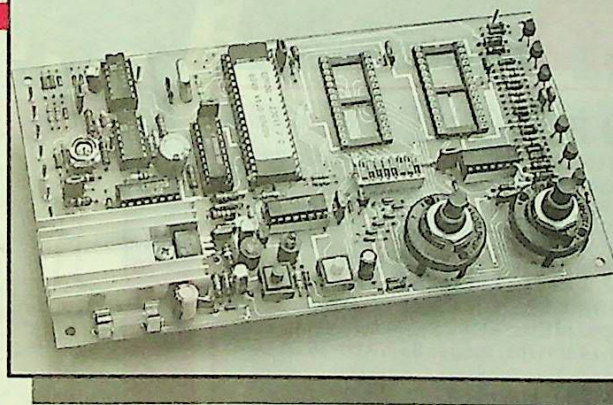

Software:

Bei der Erstellung der Software wurde besondere Sorgfalt auf die Einhaltung der Herstellerspezifikationen gelegt. Beispielsweise unterscheiden sich die Schnellprogrammialgorithmen auch bei den verschiedenen EPROM-Typen! Dadurch ist eine sichere und dauerhafte Programmierung von Eproms gewährleistet.

Dank des eingebauten Spannungswandlers ist der Betrieb an einer einfachen 12 V (900 mA) Stromversorgung (nicht im Lieferumfang) möglich.

Lieferung inkl. ausführlicher Anleitung mit Flußdiagramm zur Steuerung von einem Rechner.

EPROG 27011

Best.-Nr. 97 58 00

198,-